

INSPIRON™

INŠTALAČNÁ PRÍRUČKA



INSPIRON™

INŠTALAČNÁ PRÍRUČKA

Regulačný model: Sériá W01C

Regulačný typ: W01C001; W01C002

Poznámky, upozornenia a varovania

 **POZNÁMKA:** POZNÁMKA uvádza dôležité informácie, ktoré umožňujú lepšie využitie počítača.

 **UPOZORNENIE:** UPOZORNENIE označuje možné poškodenie hardvéru alebo stratu údajov a uvádza, ako sa vyhnúť problému.

 **VAROVANIE:** VAROVANIE označuje možné poškodenie majetku, osobné zranenie alebo smrť.

Ak ste si zakúpili počítač Dell™ radu n, odkazy na operačné systémy Microsoft® Windows® v tomto dokumente nebudú použiteľné.

Informácie v tejto príručke sa môžu zmeniť bez predchádzajúceho upozornenia.

© 2011 Dell Inc. Všetky práva vyhradené.

Akákoľvek reprodukcia týchto materiálov bez písomného povolenia spoločnosti Dell Inc. je prísne zakázaná.

Ochranné známky použité v texte: *Dell*, logo *DELL*, *YOURS IS HERE*, *Inspiron*, *Solution Station* a *DellConnect* sú ochranné známky spoločnosti Dell Inc.; *Intel* a *Centrino* sú registrované ochranné známky a *Core* je ochranná známka spoločnosti Intel Corporation v USA a iných krajinách; *AMD*, *AMD Athlon* a *ATI Mobility Radeon* sú buď ochranné známky, alebo registrované ochranné známky spoločnosti Advanced Micro Devices, Inc.; *Microsoft*, *Windows* a logo tlačidla Štart systému *Windows* sú buď ochranné známky, alebo registrované ochranné známky spoločnosti Microsoft Corporation v USA a iných krajinách; *Blu-ray Disc* je ochranná známka spoločnosti Blu-ray Disc Association; *Bluetooth* je registrovaná ochranná známka vlastnená spoločnosťou Bluetooth SIG, Inc. a spoločnosť Dell ju používa na základe licencie.

Ostatné ochranné známky a obchodné názvy sa v tejto príručke môžu používať ako odkazy na spoločnosti, ktoré si uplatňujú nárok na tieto známky a názvy ich výrobkov. Spoločnosť Dell Inc. sa zrieka akéhokoľvek nároku na vlastníctvo iných než vlastných ochranných známok a obchodných názvov.

Obsah

Nastavenie počítača Inspiron One	5	Používanie optickej jednotky	28
Pred nastavením počítača	5	Funkcie z pohľadu zozadu	30
Pripojte klávesnicu a myš	6	Funkcie displeja	34
Pripojte sieťový adaptér	7	Používanie dotykovej obrazovky (voliteľné)	36
Pripojte sieťový kábel (voliteľné)	8	Funkcie softvéru	40
Nastavte podstavec počítača	10	Online zálohovanie	
Nastavenie televízie (voliteľné)	11	Dell DataSafe Online	41
Stlačte hlavný vypínač	16	Dell Dock	42
Nastavenie operačného systému	17	Riešenie problémov	43
Vytvorenie média obnovy systému (Odporúča sa)	18	Problémy dotykovej obrazovky	43
Pripojenie na internet (voliteľné)	20	Zvukové signály	45
Nastavenie bezdrôtového displeja (voliteľné)	22	Problémy so sieťou	46
Používanie počítača Inspiron One	24	Problémy napájania	47
Funkcie z pohľadu sprava	24	Problémy pamäti	49
Funkcie z pohľadu zľava	26	Blokovanie a problémy so softvérom	49

Používanie nástrojov technickej podpory 52

Stredisko technickej podpory Dell 52

My Dell Downloads 53

Systémové hlásenia 54

Sprivodca pri riešení problémov s hardvérom 56

Dell Diagnostics 57

Obnovenie operačného systému. 61

Obnovenie systému 62

Dell DataSafe Local Backup 63

Médium obnovy systému 66

Dell Factory Image Restore 67

Získanie pomoci 69

Technická podpora a služba pre zákazníkov 70

DellConnect 71

Online služby 71

Automatizovaná služba stavu objednávky 73

Informácie o produktoch. 73

Vrátenie položiek na záručnú opravu alebo vrátenie peňazí. 74

Skôr než zavoláte. 76

Kontaktovanie spoločnosti Dell 78

Hľadanie ďalších informácií a zdrojov 80

Technické údaje 83

Príloha 90

Oznámenie o výrobku Macrovision 90

Informácie pre NOM alebo oficiálnu mexickú normu (Len pre Mexiko). 91

Register 92

Nastavenie počítača Inspiron One

Táto časť ponúka informácie o nastavení počítača Dell™ Inspiron One.

 **VAROVANIE: Skôr ako začnete s niektorým postupom v tejto časti, prečítajte si bezpečnostné informácie dodávané spolu s počítačom. Ďalšie informácie o bezpečnosti a overených postupoch nájdete na stránke so zákonnými požiadavkami portálu www.dell.com na adrese www.dell.com/regulatory_compliance.**

 **POZNÁMKA:** Servisný štítok a Expresný servisný kód počítača sa na nálepke nachádzajú v zadnej časti počítača. Servisný štítok alebo Expresný servisný kód použite na identifikáciu vášho počítača v prípade, že navštívite webovú lokalitu Dell Support alebo kontaktujete technickú podporu.

Pred nastavením počítača

Pri umiestňovaní počítača zaistite, aby ste umožnili jednoduchý prístup k zdroju napájania, dostatočné vetranie a rovný povrch, na ktorý počítač umiestnite.

Zablokovanie prietoku vzduchu okolo počítača môže spôsobiť jeho prehriatie. Prehriatiu môžete zabrániť tak, že zachováte vzdialenosť aspoň 10,2 cm (4 palce) na zadnej strane a minimálne 5,1 cm (2 palce) na všetkých ostatných stranách. Zapnutý počítač za žiadnych okolností neumiestňujte do uzatvoreného priestoru, ako napr. skrinka alebo zásuvka.

Pripojte klávesnicu a myš

Pripojte klávesnicu a myš USB ku konektorom USB počítača.

POZNÁMKA: Ak ste si kúpili bezdrôtovú myš alebo klávesnicu spolu s počítačom, pripojte prijímač USB do konektora USB. Ďalšie informácie nájdete v dokumentácii, ktorá bola dodaná s vašou bezdrôtovou klávesnicou a myšou.

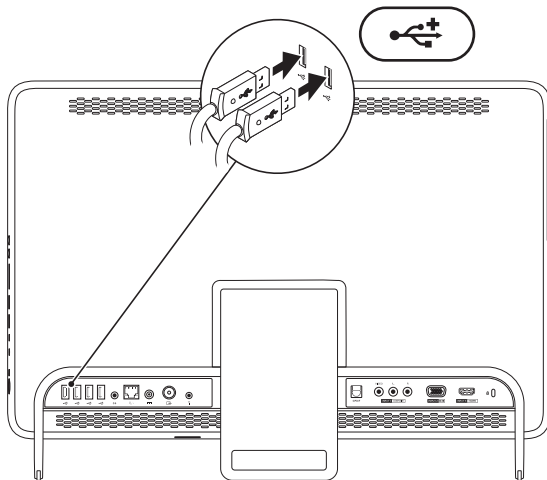

Pripojte sieťový adaptér

Sieťový adaptér pripojte k počítaču a potom ho pripojte do zásuvky alebo prepäťovej ochrany.

VAROVANIE: Sieťový adaptér funguje s elektrickými zásuvkami na celom svete. Elektrické zásuvky a rozvodky sa však v rôznych krajinách líšia. Používanie nekompatibilného kábla alebo nevhodné pripojenie kábla na elektrickú rozvodku alebo zásuvku môže spôsobiť požiar alebo trvalé poškodenie vášho počítača.

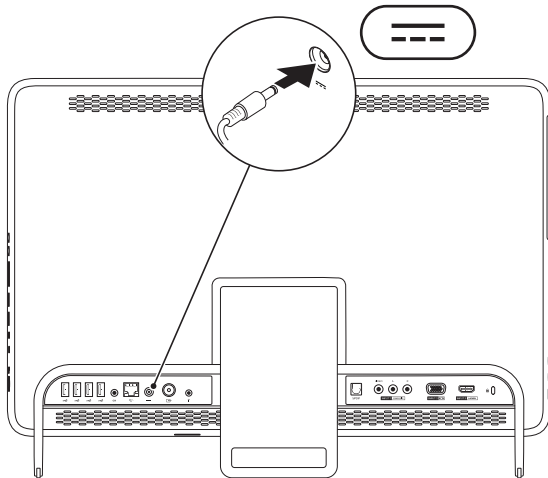

Pripojte sieťový kábel (voliteľné)

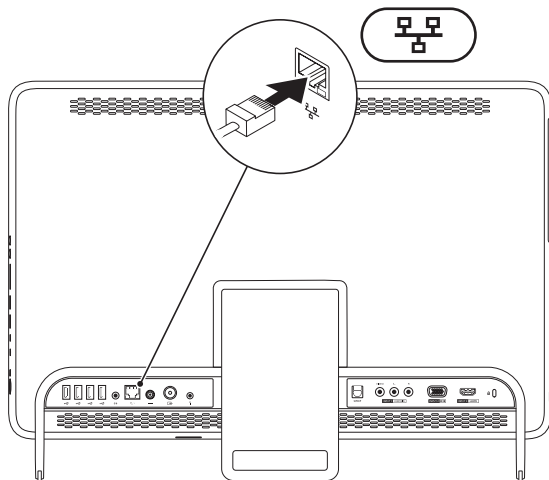

Sieťové pripojenie nie je nutné na dokončenie nastavenia počítača, ale ak máte existujúce sieťové alebo internetové pripojenie pomocou kábla (napríklad domáci káblový modem alebo konektor siete Ethernet), môžete ho pripojiť teraz.

 **POZNÁMKA:** Na pripojenie ku konektoru siete používajte iba kábel siete Ethernet (konektor RJ45). Nezapájajte telefónny kábel do konektora siete (konektor RJ11).

Ak chcete pripojiť počítač do siete alebo k širokopásmovému zariadeniu, pripojte jeden koniec sieťového kábla buď k sieťovému portu, alebo k širokopásmovému zariadeniu. Pripojte druhý koniec sieťového kábla ku konektoru siete (konektor RJ45) na zadnom paneli počítača. Bezpečné pripojenie kábla pripojenia na sieť je indikované kliknutím.

Nastavte podstavec počítača

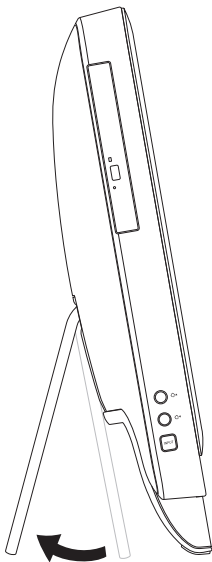

VAROVANIE: Na prenášanie alebo obrátené naklonenie počítača nepoužívajte podstavec.

Potiahnutím podstavca nastavíte displej do pohodlného zobrazovacieho uhla. Pri otvorení alebo zatvorení podstavca môžete počuť zreteľné kliknutie.

Nastavenie televízie (voliteľné)

Televíziu môžete na počítači sledovať pripojením televízneho kábla alebo kábla digitálnej antény alebo set-top boxu k počítaču.

Nastavenie pomocou Set-Top Boxu

1. Odlúpte ochranný kryt z IR vysielača a IR vysielač pripojte k IR snímaču na set-top boxe.
2. Pripojte kábel IR vysielača ku konektoru IR blaster v počítači.

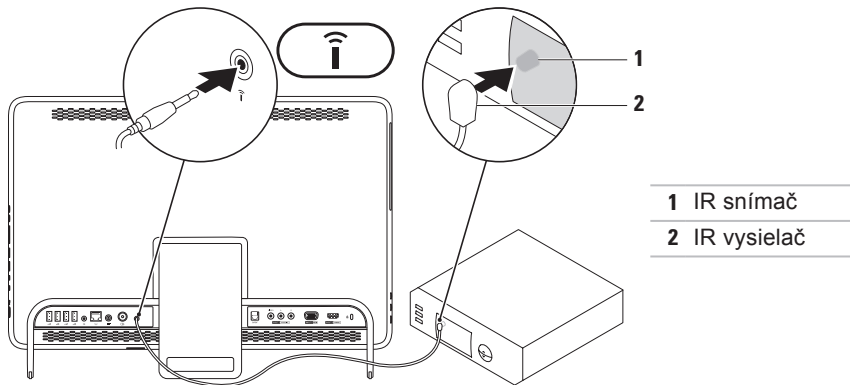

Nastavenie počítača Inspiron One

3. Pripojte kábel RF ku konektoru RF-out na set-top boxe a ku konektoru antény antenna-in v počítači.

 **POZNÁMKA:** Kábel RF sa nedodáva s počítačom a musí sa zakúpiť samostatne.

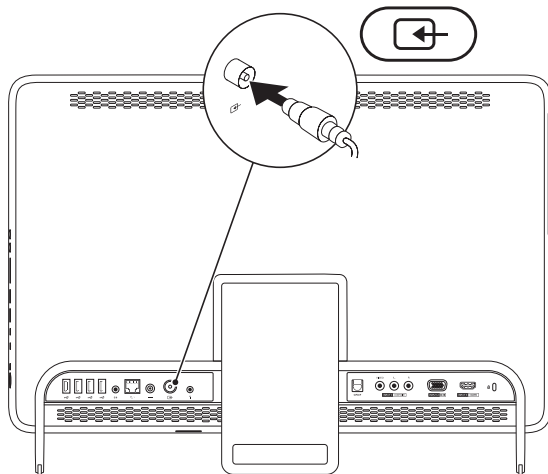



4. Zapnite počítač.
5. Kliknite na ponuku **Štart**  → **Všetky programy** → **Windows Media Center** → **Úlohy** → **nastavenia** → **TV**.
6. Postupujte podľa pokynov na obrazovke.

Nastavenie počítača Inspiron One

Nastavenie pomocou televízneho kábla alebo kábla digitálnej antény

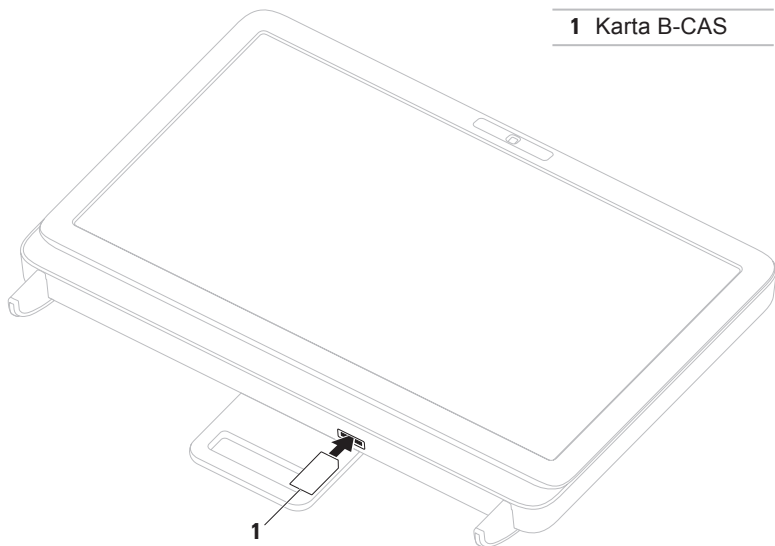
1. Ak nie je ešte vložená, vložte kartu B-CAS do otvoru pre kartu B-CAS v počítači (iba Japonsko).



2. Pripojte televízny kábel alebo kábel digitálnej antény do konektora antenna-in v počítači.
3. Zapnite počítač.
4. Kliknite na ponuku **Štart**  → **Všetky programy** → **Windows Media Center** → **Úlohy** → **nastavenia** → **TV**.
5. Postupujte podľa pokynov na obrazovke.

Stlačte hlavný vypínač

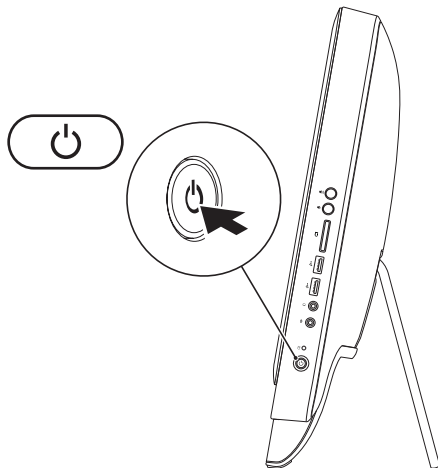



Nastavenie operačného systému

Váš počítač Dell je vopred nakonfigurovaný s operačným systémom, ktorý ste zvolili v čase nákupu.

Microsoft Windows

Pri prvom nastavení systému Microsoft® Windows® sa riadte pokynmi na obrazovke. Tieto kroky sú povinné a ich dokončenie môže chvíľu trvať. Obrazovky nastavenia systému Windows vás prevedú niekoľkými postupmi, vrátane prijatia licenčných podmienok, predvoľbami nastavení a nastavením internetového pripojenia.

 **UPOZORNENIE:** Neprerušujte proces nastavenia operačného systému. V opačnom prípade to môže spôsobiť nepoužiteľnosť počítača a budete musieť znovu nainštalovať operačný systém.

 **POZNÁMKA:** Odporúčame, aby ste si kvôli optimálnemu výkonu počítača prevzali a nainštalovali najnovší systém BIOS a ovládače, ktoré sú pre počítač dostupné na webovej lokalite support.dell.com.

 **POZNÁMKA:** Viac informácií o operačnom systéme a funkciách nájdete na webovej adrese support.dell.com/MyNewDell.

Ubuntu

Pri prvom nastavení systému Ubuntu postupujte podľa pokynov na obrazovke. Podrobnejšie informácie o operačnom systéme nájdete v dokumentácii k systému Ubuntu.

Vytvorenie média obnovy systému (Odporúča sa)

 **POZNÁMKA:** Hneď po nastavení systému Microsoft Windows sa odporúča vytvoriť médium obnovy systému.



Médium obnovy systému je možné použiť na obnovu počítača do stavu, keď bol zakúpený a zároveň ponechať dátové súbory (bez potreby disku *Operating System* (Operačný systém)). Médium obnovy systému môžete použiť, ak zmeny v hardvéri, softvéri, ovládačoch alebo iných nastaveniach systému zanechali počítač v nežiaducom prevádzkovom stave.

Na vytvorenie média obnovy systému budete potrebovať nasledovné:

- Dell DataSafe Local Backup
- USB kľúč s minimálnou kapacitou 8 GB alebo disk DVD-R/DVD+R/Blu-ray Disc™

 **POZNÁMKA:** Aplikácia Dell DataSafe Local Backup nepodporuje prepisovateľné disky.

Vytvorenie média obnovy systému:

1. Uistite sa, že sieťový adaptér je pripojený (pozrite časť „Pripojenie sieťového adaptéra“ na strane 7).
 2. Vložte disk alebo USB kľúč do počítača.
 3. Kliknite na **Štart**  → **Programy** → **Dell DataSafe Local Backup**.
 4. Kliknite na **Create Recovery Media** (Vytvoriť médium obnovy).
 5. Postupujte podľa pokynov na obrazovke.
-  **POZNÁMKA:** Informácie o obnovení operačného systému pomocou média obnovy systému nájdete v časti „Médium obnovy systému“ na strane 66.

Pripojenie na internet (voliteľné)

Ak sa chcete pripojiť na Internet, budete potrebovať externý modem alebo sieťové pripojenie a poskytovateľa internetových služieb (ISP).

Ak externý USB modem alebo WLAN adaptér nie je súčasťou pôvodnej objednávky, môžete ho zakúpiť na webovej lokalite **www.dell.com**.

Nastavenie káblového pripojenia

- Ak používate vytáčané pripojenie, pred nastavením internetového pripojenia pripojte telefónnu linku k voliteľnému externému USB modemu a k telefónnemu konektoru v stene.
- Ak používate pripojenie pomocou DSL alebo káblového/satelitného modemu, informácie o nastavení získate od ISP alebo mobilného operátora.

Ak chcete dokončiť nastavenie káblového internetového pripojenia, postupujte podľa pokynov v časti „Nastavenia vášho internetového pripojenia“ na strane 21.

Nastavenie bezdrôtového pripojenia

 **POZNÁMKA:** Ak chcete nastaviť bezdrôtový smerovač, pozrite si dokumentáciu dodanú so smerovačom.

Pred tým, ako budete môcť používať bezdrôtové pripojenie k internetu, musíte pripojiť počítač k bezdrôtovému smerovaču.

Nastavenie pripojenia k bezdrôtovému smerovaču:

1. Uložte a zatvorte všetky otvorené súbory a ukončíte všetky otvorené programy.
2. Kliknite na ponuku **Štart**  → **Ovládací panel**.
3. Do vyhľadávacieho poľa zadajte *sieť* a kliknite na **Centrum sietí** → **Pripojiť k sieti**.
4. Postupujte podľa pokynov na obrazovke.

Nastavenie pripojenia na Internet

Poskytovatelia internetových služieb a ich ponuky sa v jednotlivých krajinách odlišujú. Obráťte sa na svojho poskytovateľa internetových služieb o ponukách, ktoré sú dostupné vo vašej krajine.

Ak sa nemôžete pripojiť na Internet, ale v minulosti sa vám to úspešne podarilo, je možné, že ISP má výpadok. Obráťte sa na ISP a overte si stav poskytovania služieb, alebo sa neskôr skúste pripojiť znova.

Majte pripravené informácie o ISP. Ak nemáte ISP, sprievodca **pripojením na Internet** vám pomôže získať ISP.

Nastavenie pripojenia na internet:

1. Uložte a zatvorte všetky otvorené súbory a ukončíte všetky otvorené programy.
2. Kliknite na ponuku **Štart**  → **Ovládací panel**.
3. Do vyhľadávacieho poľa zadajte *sieť* a kliknite na **Centrum sietí** → **Nastaviť nové pripojenie alebo sieť** → **Pripojiť sa na Internet**.

Zobrazí sa okno **Pripojiť sa na Internet**.

 **POZNÁMKA:** Ak nevíete, ktorý typ pripojenia máte vybrať, kliknite na položku **Potrebujem pomoc pri výbere** alebo sa obráťte na svojho ISP.

4. Postupujte podľa pokynov na obrazovke a používajte informácie poskytnuté vašim ISP.

Nastavenie bezdrôtového displeja (voliteľné)

 **POZNÁMKA:** Bezdrôtový displej nemusí byť podporovaný na všetkých počítačoch.

Bezdrôtový displej je možné nastaviť iba na počítačoch s týmto vybavením:

Procesor	Intel® Core™ i3 a novší
Radič videa	Intel HD Graphics
Karta WLAN	Intel Centrino® 6200 alebo Intel Centrino Advanced-N + WiMAX 6250
Operačný systém	Windows 7 Home Premium, Professional alebo Ultimate
Ovládač	Prevezmite si a nainštalujte najnovší ovládač pre program Intel Wireless Display Connection Manager, ktorý je k dispozícii na lokalite support.dell.com .

Nastavenie bezdrôtového displeja na počítači:



1. Skontrolujte, či je počítač zapnutý.
2. Bezdrôtová sieť musí byť zapnutá.
3. Pripojte adaptér bezdrôtového displeja k televízoru.

 **POZNÁMKA:** Adaptér bezdrôtového displeja nie je súčasťou dodávky počítača a treba ho zakúpiť samostatne.

4. Zapnite televízor.
5. Vyberte príslušný zdroj videa televízora, ako je HDMI1, HDMI2 alebo S-Video.
6. Dvakrát kliknite na pracovnej ploche na ikonu Intel® Bezdrôtový displej . Zobrazí sa okno **Intel® Bezdrôtový displej**.

7. Vyberte možnosť **Hľadať dostupné displeje**.
8. Zo zoznamu **Nájsené bezdrôtové displeje** vyberte svoj adaptér bezdrôtového displeja.
9. Zadajte bezpečnostný kód, ktorý sa zobrazí na televíznej obrazovke.

Zapnutie bezdrôtového displeja:





1. Dvakrát kliknite na pracovnej ploche na ikonu Intel® Bezdrôtový displej .
Zobrazí sa okno **Intel Bezdrôtový displej**.
 2. Vyberte možnosť **Pripojiť k existujúcemu adaptéru**.
-  **POZNÁMKA:** Viac informácií o bezdrôtovom displeji nájdete v dokumentácii pre adaptér bezdrôtového displeja.



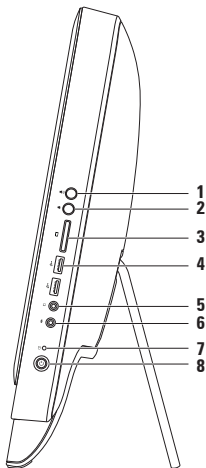

Používanie počítača Inspiron One

Táto časť poskytuje informácie o funkciách dostupných na počítači Dell™ Inspiron One.

Funkcie z pohľadu sprava



-  **Tlačidlo zvýšenia hlasitosti** – Stlačením zvýšite úroveň hlasitosti.
-  **Tlačidlo zníženia hlasitosti** – Stlačením znížite úroveň hlasitosti.
-  **Čítačka pamäťových kariet 7-v-1** – poskytuje rýchly a pohodlný spôsob zobrazenia a zdieľania digitálnych fotografií, hudby, video nahrávok a dokumentov, ktoré sú uložené na týchto pamäťových kartách.
-  **Konektory USB 2.0 (2)** – slúžia na pripojenie USB zariadení, ako napr. myš, klávesnica, tlačiareň, externá jednotka alebo MP3 prehrávač.

-
- 5  **Konektor pre zvukový výstup/slúchadlá** – slúži na pripojenie páru slúchadiel.
POZNÁMKA: Ak sa chcete pripojiť k aktívnemu reproduktorovému alebo zvukovému systému, použite výstupný zvukový konektor v zadnej časti počítača.
-
- 6  **Konektor pre mikrofón/zvukový vstup** – Slúži na pripojenie mikrofónu alebo ako vstupný signál pre zvukové programy.
-
- 7  **Kontrolka aktivity pevného disku** – rozsvieti sa, keď počítač číta alebo zapisuje dáta. Blikajúca biela kontrolka indikuje aktivitu pevného disku.
△ UPOZORNENIE: Aby ste predišli strate dát, počítač nikdy nevypínajte, nepresúvajte počítač, ani neupravujte podstavec, kým kontrolka aktivity pevného disku bliká.
-
- 8  **Hlavný vypínač a kontrolka napájania** – pri stlačení vypne alebo zapne počítač. Kontrolka na tlačidle signalizuje nasledujúce stavy napájania:
- Neprerušované biele svetlo – počítač je zapnutý.
 - Neprerušované žlté svetlo – počítač zistil chybu počas Samočinného testu po spustení (POST). Kontaktujte spoločnosť Dell kvôli pomoci (pozrite „Kontaktovanie spoločnosti Dell“ na strane 78).
 - Blikajúce oranžové svetlo – počítač je v stave spánku alebo pohotovostnom režime, príp. nastal problém so systémovou doskou alebo zdrojom napájania. Kontaktujte spoločnosť Dell kvôli pomoci (pozrite „Kontaktovanie spoločnosti Dell“ na strane 78).
 - Vyp. – Počítač je buď vypnutý, v režime hibernácie, alebo nie je napájaný.
-

Funkcie z pohľadu zľava

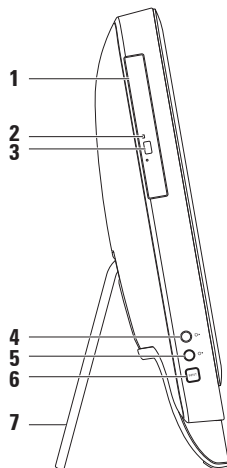

-
- 1 Optická jednotka** – prehráva alebo umožňuje záznam na disky CD, DVD a Blu-ray (voliteľné). Viac informácií nájdete v časti „Používanie optickej jednotky“ na strane 28.

 - 2 Kontrolka optickej jednotky** – bliká pri stlačení tlačidla vysunutia optickej jednotky alebo pri načítavaní disku po jeho vložení.

 - 3 Tlačidlo vysunutia optickej jednotky** – otvorenie optickej jednotky pri stlačení.

 - 4  Tlačidlo zvýšenia jasú (voliteľné)** – Stlačením zvýšite úroveň jasú displeja.

 - 5  Tlačidlo zníženia jasú (voliteľné)** – Stlačením znížite úroveň jasú displeja.

 - 6 Tlačidlo vstupného zdroja videa (voliteľné)** – Stlačením vyberiete video zdroj (kompozitný, VGA alebo HDMI).

 - 7 Podstavec počítača** – poskytuje počítaču stabilitu a umožňuje nastaviť displej do pohodlného zobrazovacieho uhla.
-

Používanie optickej jednotky

 **UPOZORNENIE:** Pri otváraní alebo zatváraní podávača diskov naňho netlačte. Keď jednotku nepoužívate, nechajte podávač zatvorený.

 **UPOZORNENIE:** Pri prehrávaní alebo nahrávaní disku nepohybujte s počítačom.

Optická jednotka prehráva alebo nahráva CD, DVD a Blu-ray disky (voliteľné). Pri vkladaní diskov do podávača optickej jednotky sa uistite, že strana s potlačou alebo nápisom smeruje k vám.

Vloženie disku do optickej jednotky:

1. Stlačte tlačidlo vysunutia na optickej jednotke.
2. Vložte disk s potlačenou stranou smerom k vám do stredu podávača optickej jednotky a zacvaknite disk na vreteno.
3. Zasuňte jemne podávač optickej jednotky späť do mechaniky.

1 priehradka optickej jednotky

2 vreteno

3 disk

4 tlačidlo pre vysunutie

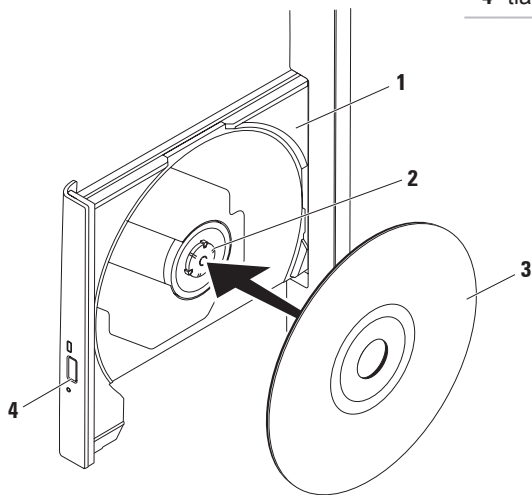

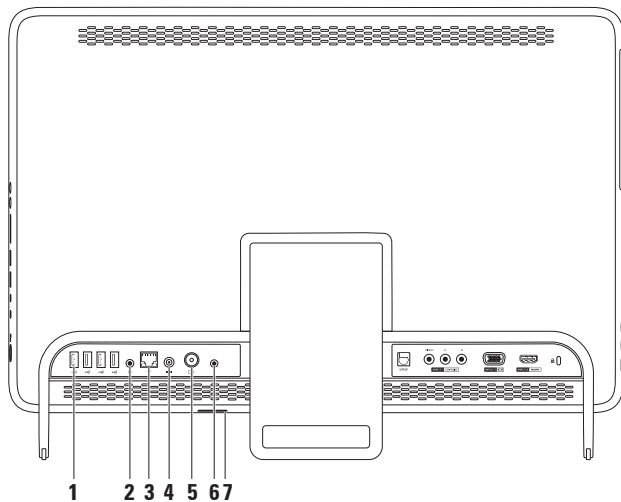

Funkcie z pohľadu zozadu





-
-  **Konektory USB 2.0 (4)** – slúžia na pripojenie USB zariadení, ako napr. myš, klávesnica, tlačiareň, externá jednotka alebo MP3 prehrávač.

 -  **Konektor pre zvukový výstup** – pripojenie napájaného reproduktora alebo zvukového systému.

 -  **Sieťový konektor** – slúži na pripojenie počítača do siete alebo k širokopásmovému zariadeniu, ak používate drôtovú sieť. Dve kontrolky vedľa konektora indikujú stav a aktivitu káblového sieťového pripojenia.



 -  **Konektor pre sieťový adaptér** – slúži na pripojenie sieťového adaptéra, ktorý napája počítač.

 -  **Konektor antény Antenna-in (voliteľný)** – slúži na pripojenie externej antény na zobrazenie programov pomocou voliteľnej televíznej karty.

 -  **Konektor infračerveného žiarenia (IR) blaster (voliteľný)** – slúži na pripojenie externého IR zariadenia ako je set-top box.

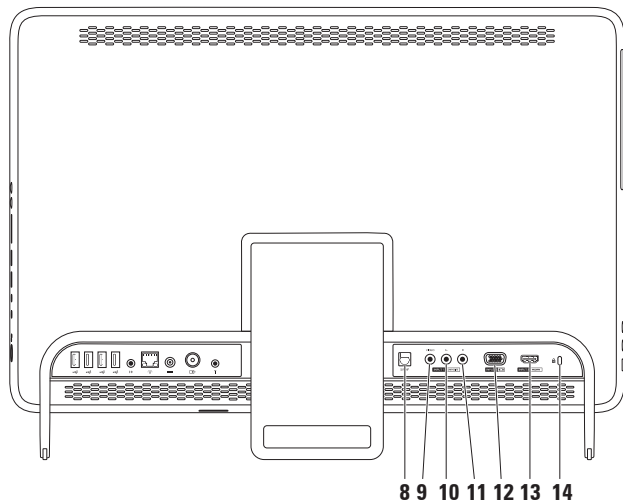
 - 7 otvor pre kartu B-CAS (voliteľný)** – umožňuje vložiť kartu B-CAS potrebnú na dekódovanie digitálnych televíznych signálov v Japonsku. Ďalšie informácie nájdete v kapitole „Nastavenie televízie (voliteľné)“ na strane 11.
-



-
- 8  **Optický konektor S/DPDIF (voliteľný)** – pripája zosilňovače, reproduktory alebo televízory k digitálnemu zvukovému výstupu cez optické digitálne káble.
-
- 9 **Konektor vstupu kompozitného videa (voliteľný)** – slúži na pripájanie výstupného konektora kompozitného videa na video zariadení ako je DVD prehrávač, videokamera alebo hracia konzola.
-
- 10 **Ľavý konektor vstupu kompozitného zvuku (voliteľný)** – slúži na pripájanie ľavého výstupného konektora kompozitného zvuku na video zariadení ako je DVD prehrávač, videokamera alebo hracia konzola.
-
- 11 **Pravý konektor vstupu kompozitného zvuku (voliteľný)** – slúži na pripájanie pravého výstupného konektora kompozitného zvuku na video zariadení ako je DVD prehrávač, videokamera alebo hracia konzola.
-
- 12  **Vstupný konektor VGA (voliteľný)** – slúži na pripojenie výstupného konektora VGA na počítači.
-
- 13  **Konektor vstupu HDMI (voliteľný)** – slúži na pripájanie výstupného konektora HDMI na video zariadení ako je DVD prehrávač, videokamera alebo hracia konzola.
-
- 14 **Zásuvka bezpečnostného kábla** – slúži na pripojenie komerčne dostupného bezpečnostného kábla k počítaču.

POZNÁMKA: Pred kúpou bezpečnostného kábla sa presvedčte, že bude fungovať so zásuvkou bezpečnostného kábla na vašom počítači.

Funkcie displeja

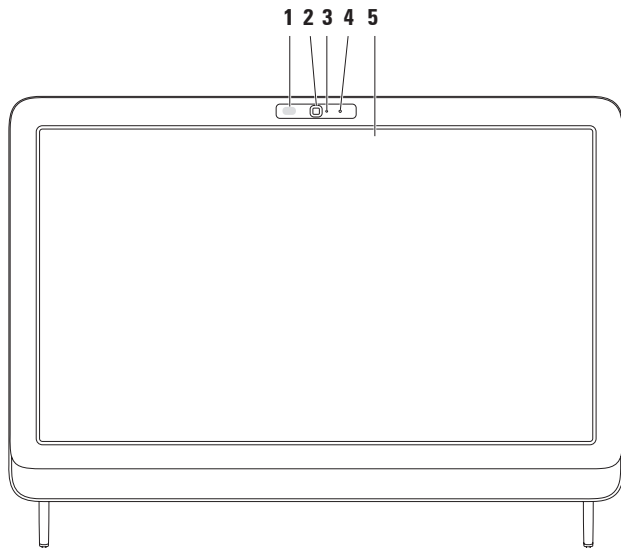

-
- 1 IR prijímač (voliteľný)** – deteguje signály z IR zariadení ako je televízny diaľkový ovládač Dell.

 - 2 Kamera** – vstavaná kamera na videozáznam, telekonferencie a čítanie.

 - 3 Kontrolka aktivity kamery** – indikuje, či je kamera zapnutá alebo vypnutá. Stála biela kontrolka indikuje aktivitu kamery.

 - 4 Mikrofón** – poskytuje kvalitný zvuk pri video rozhovore a hlasových nahrávkach.

 - 5 Displej** – môže byť rôznych v závislosti od výberu pri kúpe počítača. Displej podporuje gestá približovania, podržania, rýchleho pohybu, posúvania a otáčania. Ďalšie informácie nájdete v kapitole „Gestá dotykového panelu (voliteľné)“ na strane 37.
-

Používanie dotykovej obrazovky (voliteľné)

Funkcia dotykovej obrazovky počítača Dell Inspiron One zmení počítač na interaktívny displej.

Dell Stage

Softvér Dell Stage, nainštalovaný v počítači, sprístupňuje vaše obľúbené médiá a multidotykové aplikácie.

Ak chcete softvér Dell Stage spustiť, kliknite na ponuku **Štart**  → **Všetky programy** → **Dell Stage** → **Dell Stage**.

 **POZNÁMKA:** Niektoré aplikácie v Dell Stage môžete spustiť priamo cez ponuku **Všetky programy**.

Softvér Dell Stage si môžete prispôbiť nasledovne:

- Presunúť odkaz na aplikáciu – vyberte a podržte odkaz na aplikáciu, pokým

nezabliká a potom presuňte odkaz na požadované miesto v programe Dell Stage.

- Minimalizovať – presuňte okno Dell Stage do spodnej časti obrazovky.
- Prispôbiť – vyberte ikonu nastavení a zvolte požadovanú možnosť.

Dostupné aplikácie v softvéri Dell Stage:



- POZNÁMKA:** Niektoré aplikácie nemusia byť k dispozícii, čo závisí od ich výberu pri kúpe počítača.
- MUSIC – prehrávanie hudby alebo prehľadávanie hudobných súborov podľa albumu, umelca alebo názvu piesne. Môžete tiež počúvať rádio stanice z celého sveta. Voliteľná aplikácia Napster umožňuje preberanie skladieb pri pripojení na internet.
 - YOUPAINT – kreslenie a úprava obrázkov.
 - GAMES – hranie hier dotykom.
 - DOCUMENTS – rýchly prístup k priečinku Dokumenty v počítači.

- PHOTO – zobrazenie, organizovanie a úprava obrázkov. Môžete vytvoriť prezentácie a kolekcie svojich obrázkov a odovzdať ich na **Facebook** alebo **Flickr** pri pripojení na internet.
- DELL WEB – ukážka až štyroch vašich obľúbených webových stránok. Kliknutím alebo klepnutím na ukážku webovej stránky ju otvoríte v internetovom prehliadači.
- VIDEO – zobrazenie video záznamov. Voliteľná aplikácia CinemaNow umožňuje zakúpenie a prevzatie alebo požičanie filmov a televíznych programov pri pripojení na internet.
- SHORTCUTS – rýchly prístup k vašim najčastejšie používaným programom.
- STICKYNOTES – vytvorenie poznámok alebo pripomienok pomocou klávesnice alebo dotykovej obrazovky. Tieto poznámky sa zobrazia na výveske, keď nabudúce spustíte aplikáciu STICKYNOTES. Poznámky môžete aj uložiť na pracovnú plochu.
- Web Tile – ukážka až štyroch vašich obľúbených webových stránok. Dlaždica umožňuje pridať, upraviť alebo odstrániť ukážku webovej stránky. Kliknutím alebo klepnutím na ukážku webovej stránky ju otvoríte v internetovom prehliadači. Môžete tiež vytvoriť niekoľko webových dlaždíc pomocou aplikácie Apps Gallery.

Gestá dotykovej obrazovky (voliteľné)

 **POZNÁMKA:** Niektoré gestá sú špecifické pre danú aplikáciu a nemusia fungovať mimo nej.

Lupa

Umožňuje vám zvýšiť alebo znížiť zväčšenie obsahu obrazovky.

Uchopenie – Umožňuje priblíženie alebo oddialenie pohybom dvoch prstov od seba alebo k sebe na obrazovke.



Ak chcete priblížiť:
Pohybujte dvoma prstami od seba, ak chcete zväčšiť zobrazenie aktívneho okna.

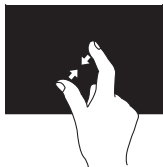

Oddialenie:
Pohybujte dvoma prstami k sebe, ak chcete zmenšiť zobrazenie aktívneho okna.

Podržanie

Umožňuje prístup k ďalším informáciám simuláciou kliknutia na pravé tlačidlo myši.

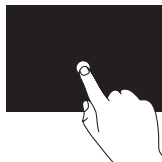

Stlačením a podržaním prsta na dotykovej obrazovke otvoríte kontextové ponuky.

Rýchly pohyb

Umožňuje preskakovať obsah dopredu alebo dozadu v závislosti od smeru rýchleho pohybu.

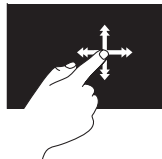

Rýchlym presunutím prsta v požadovanom smere preskočíte cez obsah aktívneho okna, ako napríklad strany v knihe. Rýchly pohyb funguje aj vertikálne pri navigácii obsahu, ako napríklad obrázkov alebo skladiieb v zozname skladiieb.

Posúvanie

Umožňuje vám posúvať sa po obsahu. Funkcia posúvania zahŕňa:

Zaberanie – Umožňuje presunúť zameranie na vybraný objekt, keď celý objekt nie je viditeľný.

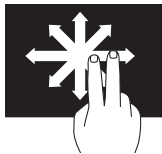

Presunutím dvoch prstov požadovaným smerom zaberiete vybraný objekt.

Vertikálne posúvanie – Umožňuje posúvanie nahor a nadol v aktívnom okne.

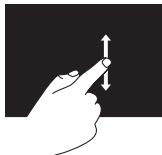

Vertikálne posúvanie aktivujete posunutím prsta nahor alebo nadol.

Horizontálne posúvanie – Umožňuje posúvať sa doľava a doprava v aktívnom okne.

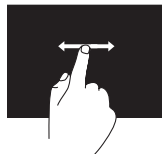

Horizontálne posúvanie aktivujete posunutím prsta doľava alebo doprava.

Otočiť

Umožňuje otočiť aktívny obsah na obrazovke.

Otočenie – Umožňuje otočenie aktívneho obsahu pomocou dvoch prstov.



Keď necháte prst alebo palec na mieste, posuňte ukazovák v oblúku smerom doprava alebo doľava. Pohybom obidvoch prstov do kruhu môžete tiež otáčať aktívny obsah.

Funkcie softvéru

Rozpoznávanie tváre FastAccess

Váš počítač môže mať funkciu rozpoznávania tváre FastAccess. Táto funkcia pomáha zachovať váš počítač Dell v bezpečí tak, že si zapamätá jedinečný vzhľad vašej tváre a použije ju na overenie vašej identity a automatické zadanie prihlasovacích informácií, ktoré by ste normálne zadali sami (ako je prihlásenie sa do konta systému Windows alebo do zabezpečených webových stránok). Viac informácií nájdete po kliknutí na ponuku **Štart**  → **Všetky programy** → **FastAccess**.

Výkonnosť a komunikácia

Počítač môžete využiť pri vytváraní prezentácií, brožúr, pohľadníc, letákov a tabuliek. Taktiež môžete upravovať a prezerat' digitálne fotografie a obrázky. Skontrolujte si na objednávke, aký softvér je nainštalovaný na vašom počítači.



Po pripojení na internet môžete navštevovať webové stránky, nastaviť si e-mailový účet, odovzdávať alebo preberať súbory a pod.

Zábava a multimédiá

Počítač môžete používať na sledovanie video záznamov, hranie hier, vytváranie vlastných diskov CD/DVD/Blue-ray diskov (voliteľné), počúvanie hudby a internetových rádiových staníc. Optická jednotka môže podporovať viaceré formáty diskových médií, vrátane diskov CD, DVD a Blue-ray (voliteľné).

Môžete si stiahnuť alebo kopírovať obrázky a videosúbory z prenosných zariadení, ako napr. z digitálnych fotoaparátov a mobilných telefónov. Voliteľné softvérové aplikácie vám umožnia organizovať a vytvárať hudobné súbory a video súbory, ktoré potom môžete nahráť na disk, uložiť na prenosné zariadenia, ako napr. MP3 prehrávače a príručné zariadenia určené na zábavu, alebo prehrať a zobrazit' priamo v televízii, projektoroch a zariadení domáceho kina.

Online zálohovanie Dell DataSafe Online

-  **POZNÁMKA:** Služba Dell DataSafe Online nemusí byť dostupná vo všetkých regiónoch.
-  **POZNÁMKA:** Širokopásmové pripojenie sa odporúča pre rýchle rýchlosti odovzdania alebo prevzatia.

Služba Dell DataSafe Online je automatickou zálohovacou a obnovovacou službou, ktorá pomáha chrániť vaše údaje a iné dôležité súbory pred katastrofickými nehodami, ako sú lúpež, požiar alebo prírodné katastrofy. Pomocou heslom-chráneného konta môžete získať prístup do tejto služby na vašom počítači.

Viac informácií nájdete na webovej stránke **DellDataSafe.com**.

Naplánovanie zálohovania:

1. Dvakrát kliknite na ikonu Dell DataSafe Online  v oblasti oznámení pracovnej plochy.
2. Postupujte podľa pokynov na obrazovke.

Dell Dock

Dell Dock je skupina ikon, ktorá poskytuje jednoduchý prístup k často používaným aplikáciám, súborom a priečinkom. Aplikáciu Dock si môžete prispôsobiť:

- pridaním alebo odstránením ikon,
- zmenou farby a umiestnenia aplikácie Dock,
- zoskupením príbuzných ikon do kategórií,
- zmenou správania ikon.



Pridanie kategórie

1. Kliknite pravým tlačidlom na Dock, kliknite na položku **Pridať** → **Kategória**. Objaví sa okno Kategória **Pridať** alebo **editovať**.
2. Do poľa **Názov** zadajte názov pre kategóriu.
3. Z poľa **Vybrať obrázok**: vyberte ikonu pre kategóriu políčko.
4. Kliknite na položku **Uložiť**.

Pridanie ikony

Presuňte ikonu do Dock-u alebo kategórie.

Odstránenie kategórie alebo ikony

1. Pravým tlačidlom myši kliknite na Dock a kliknite na **Odstrániť odkaz** alebo **Odstrániť kategóriu**.
2. Postupujte podľa pokynov na obrazovke.

Prispôbenie aplikácie Dock

1. Pravým tlačidlom myši kliknite na Dock a kliknite na **Rozšírené nastavenie...**
2. Prispôbte si Dock výberom požadovanej možnosti.

Riešenie problémov

Táto časť ponúka informácie o riešení problémov počítača. Ak nemôžete vyriešiť problém pomocou nasledovných pokynov, pozrite si časť „Používanie nástrojov technickej podpory“ na strane 52 alebo „Kontaktovanie spoločnosti Dell“ na strane 78.

 **VAROVANIE:** Odnímať kryt počítača smú iba vyškolení servisní pracovníci. Pokročilé servisné pokyny nájdete v *Servisnej príručke* na lokalite support.dell.com/manuals.

Problémy dotykovej obrazovky

Niektoré alebo všetky multidotykové funkcie nefungujú –

- Niektoré dotykové a multidotykové funkcie môžu byť vypnuté. Ak ich chcete zapnúť, dvakrát kliknite na ikonu **Rýchle pohyby** v oblasti oznámení pracovnej plochy. V okne **Pero a dotyk** vyberte kartu **Dotyk** a vyberte možnosti **Použiť prst ako vstupné zariadenie** a **Zapnúť multidotykové gestá a písanie rúk**.
- Aplikácia nemusí podporovať multidotykovú funkciu.
- Dotyková obrazovka je kalibrovaná vo výrobe a nie je nutné ju znova kalibrovať. Ak sa rozhodnete kalibrovať dotykovú obrazovku, pozrite si časť „Kalibrácia dotykovej obrazovky“ na strane 44.

-  **POZNÁMKA:** Nesprávna kalibrácia môže spôsobiť nesprávnu citlivosť dotykovej obrazovky.

Ak začne dotyková obrazovka strácať citlivosť –

- Kalibrujte dotykovú obrazovku (pozrite si časť „Kalibrácia dotykovej obrazovky“ na strane 44).
- Na dotykovej obrazovke sa môžu nachádzať cudzie častice (napríklad lepkavé poznámkové bloky), ktoré blokujú dotykové snímače. Odstránenie týchto častíc:
 - a. Vypnite počítač.
 - b. Zo zásuvky v stene odpojte napájací kábel.
 - c. Použite čistú handričku nepúšťajúcu vlákna (na handričku môžete v prípade potreby nastriekať vodu, ale nie na obrazovku) a utrite povrch a strany dotykovej obrazovky, aby ste odstránili všetku špinu alebo odtlačky prstov.

Kalibrácia dotykovej obrazovky

-  **POZNÁMKA:** Odporúča sa kalibrovať dotykovú obrazovku, ak máte s ňou problémy alebo zmeníte rozlíšenie obrazovky.

Ak chcete kalibrovať dotykovú obrazovku, kliknite na

Štart  → **Ovládací panel** → **Nastavenia počítača Tablet PC** → **Displej** → **Kalibrovať...**

Zvukové signály

Počítač môže vydávať viacero zvukových signálov počas spúšťania, ak dôjde ku chybám alebo problémom. Tieto signály, nazývané zvukové kódy, identifikujú problémy. Ak potrebujete pomoc, zapíšte si zvukový kód a kontaktujte spoločnosť Dell (pozrite časť „Kontaktovanie spoločnosti Dell“ na strane 78).

 **POZNÁMKA:** Ak chcete vymeniť súčiastky, pozrite si *Servisnú príručku* na lokalite support.dell.com/manuals.

Zvukový kód	Možný problém
jeden	Možné zlyhanie systémovej dosky – chyba kontrolného súčtu BIOS ROM
dva	Nepodarilo sa zistiť pamäť RAM POZNÁMKA: Ak ste inštalovali alebo vymieňali pamäťový modul, uistite sa, že je riadne zasadený.
tri	Možné zlyhanie systémovej dosky – Chyba čipovej sady
štyri	Chyba čítania/zápisu RAM
päť	Zlyhanie hodín reálneho času
šesť	Zlyhanie grafickej karty alebo čipu
sedem	Zlyhanie procesoru

Problémy so sieťou

Bezdrôtové pripojenia

Ak sa bezdrôtové sieťové pripojenie preruší – bezdrôtový smerovač je vypnutý, alebo bolo bezdrôtové pripojenie vypnuté na počítači.

- Skontrolujte bezdrôtový smerovač, či je zapnutý a pripojený k zdroju dát (káblový modem alebo sieťový rozbočovač).
- Bezdrôtová sieť musí byť zapnutá na počítači.
- Opätovne nadviažte spojenie s bezdrôtovým smerovačom (pozri „Nastavenie bezdrôtového pripojenia“ na strane 20).
- Môže sa stať, že bezdrôtové spojenie bude blokovať alebo rušiť interferencia. Pokúste sa presunúť počítač bližšie k bezdrôtovému smerovaču.

Káblové pripojenia

Ak sa stratí pripojenie ku káblovej sieti – sieťový kábel sa uvoľnil alebo je poškodený.

- Skontrolujte sieťový kábel, či je zapojený a neporušený.
- Kontrolka integrity prepojenia na konektore integrovanej siete vám umožní kontrolu funkčnosti vášho pripojenia a poskytne informácie o jeho stave:
 - Zelená – medzi sieťou s rýchlosťou 10/100 Mb/s a počítačom existuje dobré spojenie.
 - Žltá – medzi sieťou s rýchlosťou 1000 Mb/s a počítačom existuje dobré spojenie.
 - Nesvieti – počítač nerozpoznal fyzické pripojenie k sieti.



POZNÁMKA: Kontrolka integrity prepojenia na konektore siete je určená len pre káblové sieťové pripojenie. Kontrolka integrity prepojenia neumožňuje signalizovať stav bezdrôtových pripojení.

Problémy napájania

Ak kontrolka napájania nesvieti – počítač je buď vypnutý, alebo nie je napájaný.

- Stlačte hlavný vypínač. Ak je počítač vypnutý, alebo v režime hibernácie, obnoví sa jeho normálna prevádzka.
- Kábel sieťového adaptéra znovu zasuňte do zásuvky napájania na počítači a do elektrickej zásuvky.
- Ak je počítač zapojený do rozvodky, presvedčte sa, či je rozvodka zapojená do elektrickej zásuvky a či je zapnutá.
- Vynechajte zariadenia na ochranu napätia, rozvodky a elektrické predlžovacie káble, aby ste si overili, či sa počítač správne zapne.
- Pomocou iného zariadenia, napr. lampy, si overte, či elektrická zásuvka funguje.
- Skontrolujte pripojenie kábla sieťového adaptéra. Pokiaľ sa na sieťovom adaptéri nachádza kontrolka, presvedčte sa, či svieti.

- Ak problém pretrváva, kontaktujte spoločnosť Dell (pozri „Kontaktovanie spoločnosti Dell“ na strane 78).

Ak kontrolka napájania svieti bielym stálym svetlom a počítač nereaguje – môže to byť displej, ktorý nereaguje.

- Podržte hlavný vypínač stlačený, až kým sa počítač nevypne a potom ho opäť zapnite.
- Ak problém pretrváva, kontaktujte spoločnosť Dell (pozri „Kontaktovanie spoločnosti Dell“ na strane 78).

Ak kontrolka svieti blikajúcim žltým svetlom – počítač je v stave spánku alebo pohotovostnom režime alebo možno nereaguje displej.

- Stlačte niektorý kláves na klávesnici, pohnite myšou, alebo stlačte hlavný vypínač, čím obnovíte normálnu činnosť.
- Ak nefunguje displej, podržte stlačený hlavný vypínač, až kým sa počítač nevypne a potom ho opäť zapnite.
- Ak problém pretrváva, kontaktujte spoločnosť Dell (pozri „Kontaktovanie spoločnosti Dell“ na strane 78).

Ak kontrolka svieti neprerušovaným žltým svetlom – počítač zistil chybu počas testu POST. Ak potrebujete pomoc, kontaktujte spoločnosť Dell, (pozrite „Kontaktovanie spoločnosti Dell“ na strane 78).

Pokiaľ sa vyskytne rušenie brániace prijímaniu signálu na počítač – nežiaduci signál vytvára interferenciu rušením alebo blokovaním ostatných signálov. Niektoré možné príčiny rušenia sú:

- Predlžovací elektrický kábel, kábel klávesnice a myši.
- Príveľa zariadení zapojených na tú istú rozvodku.
- Viacero rozvodiek zapojených do tej istej elektrickej zásuvky.

Problémy pamäti

Ak sa zobrazí hlásenie o nepostačujúcej pamäti –

- Uložte a zatvorte všetky otvorené súbory a zatvorte všetky otvorené programy, ktoré nepoužívate a zistite, či to vyrieši problém.
- Ak problém pretrváva, kontaktujte spoločnosť Dell (pozri „Kontaktovanie spoločnosti Dell“ na strane 78).

Ak sa vyskytli iné problémy s pamäťou –

- Spustíte nástroj Dell Diagnostics (pozrite „Dell Diagnostics“ na strane 57).
- Ak problém pretrváva, kontaktujte spoločnosť Dell (pozri „Kontaktovanie spoločnosti Dell“ na strane 78).

Blokovanie a problémy so softvérom

Ak sa počítač nespustí – uistite sa, že je kábel sieťového adaptéra pevne pripojený k počítaču a elektrickej zásuvke.

Ak program prestane reagovať –

Ukončite tento program:

1. Naraz stlačte <Ctrl><Shift><Esc>.
2. Kliknite na **Aplikácie**.
3. Kliknite na program, ktorý neodpovedá
4. Kliknite na pokyn **Ukončiť úlohu**.

Ak program opakovane padá – skontrolujte softvérovú dokumentáciu. Ak je to potrebné, program odinštalujte a potom nanovo nainštalujte.

 **POZNÁMKA:** Softvér zvyčajne obsahuje inštalačné pokyny v dokumentácii alebo na disku CD.

Ak počítač prestane reagovať alebo sa objaví modrá obrazovka –

 **UPOZORNENIE:** Ak nedokázate ukončiť činnosť operačného systému, mohli by ste stratiť dáta.

Ak po stlačení klávesu na klávesnici alebo po pohnutí myšou nenastane reakcia, stlačte a podržte hlavný vypínač po dobu aspoň 8 až 10 sekúnd, až kým sa počítač nevyvpe a potom počítač reštartujte.

Ak je program určený pre starší operačný systém Microsoft® Windows® –

Spustíte Sprievodcu kompatibilitou programu. Sprievodca kompatibilitou programu nakonfiguruje program tak, aby fungoval v prostredí podobnom prostrediu staršej verzie operačného systému Microsoft Windows.

Spustenie Sprievodcu kompatibilitou programu:

1. Kliknite na **Štart**  → **Ovládací panel** → **Programy** → **Spustiť programy vytvorené pre predchádzajúce verzie systému Windows**.
2. V uvítacej obrazovke kliknite na **Ďalej**.
3. Postupujte podľa pokynov na obrazovke.

Ak máte iné problémy so softvérom –

- Okamžite zálohujte súbory.
 - Na kontrolu pevného disku alebo CD diskov používajte antivírusový program.
 - Uložte a zatvorte všetky otvorené súbory alebo programy a vypnite počítač cez ponuku **Štart** .
 - Skontrolujte softvérovú dokumentáciu alebo kontaktujte výrobcu softvéru, ktorý vám poskytne informácie týkajúce sa odstraňovania problémov:
 - Ubezpečte sa, či je program kompatibilný s operačným systémom, ktorý je nainštalovaný na vašom počítači.
 - Presvedčte sa, či počítač spĺňa minimálne hardvérové požiadavky na používanie daného softvéru. Pozrite si softvérovú dokumentáciu pre ďalšie informácie.
- Presvedčte sa, či je program správne nainštalovaný a nakonfigurovaný.
 - Overte si, či ovládače zariadenia nie sú v konflikte s programom.
 - Ak je to potrebné, program odinštalujte a potom nanovo nainštalujte.
 - Zapište si zobrazené chybové hlásenie, čo vám pomôže pri riešení problému pri kontaktovaní spoločnosti Dell.

Používanie nástrojov technickej podpory

Stredisko technickej podpory Dell

Centrum technickej podpory Dell vám pomôže vyhľadať službu, technickú podporu a informácie špecifické pre daný systém, ktoré potrebujete.

Ak chcete spustiť aplikáciu, kliknite na ikonu  v oblasti oznámení pracovnej plochy.

Na domovskej stránke **Strediska technickej podpory Dell** je zobrazené číslo modelu vášho počítača, servisný štítok, expresný servisný kód a kontaktné informácie servisu.

Domovská stránka poskytuje aj odkazy na:



Samostatnú pomoc

(odstraňovanie problémov, bezpečnosť, výkon systému, sieť/internet, zálohovanie/obnova dát a operačné systémy Windows)



Upozornenia (upozornenia technickej podpory týkajúce sa vášho počítača)



Pomoc od spoločnosti Dell

(technická pomocou DellConnect™, služby zákazníkom, školenia a kurzy, náprava k programu Solution Station™ a online prehľadanie pomocou nástroja PC CheckUp)



O vašom systéme
(dokumentácia k systému,
informácie o záruke,
informácie o systéme,
aktualizácie a príslušenstvo)

Viac informácií o **Centre technickej podpory Dell** a dostupné podporné nástroje nájdete na lokalite **DellSupportCenter.com**.

My Dell Downloads

 **POZNÁMKA:** Služba My Dell Downloads nemusí byť dostupná vo všetkých regiónoch.

Niektorý softvér predinštalovaný na počítači Dell nezahrňuje zálohovací disk CD alebo DVD. Tento softvér je dostupný na lokalite My Dell Downloads. Z tejto lokality si môžete prevziať dostupný softvér na opätovnú inštaláciu alebo vytvorenie vlastného zálohovacieho média.

Registrácia a používanie služby My Dell Downloads:

1. Prejdite na **DownloadStore.dell.com/media**.
2. Pri registrácii a preberaní softvéru postupujte podľa pokynov na obrazovke.
3. Znova nainštalujte softvér alebo vytvorte záložné médium pre použitie v budúcnosti.

Systemové hlásenia

Ak sa s počítačom vyskytne problém alebo chyba, môže sa zobrazit' systémové hlásenie, ktoré vám pomôže identifikovat' príčinu a ponúkne kroky potrebné k vyriešeniu problému.

 **POZNÁMKA:** Ak hlásenie, ktoré ste dostali, nie je uvedené medzi nasledovnými príkladmi, pozrite si buď dokumentáciu operačného systému alebo dokumentáciu programu, ktorý bol spustený, keď sa hlásenie zobrazilo. Prípadne môžete kvôli pomoci kontaktovat' spoločnosť Dell (pozrite časť „Kontaktovanie spoločnosti Dell“ na strane 78).

Alert! Previous attempts at booting this system have failed at checkpoint [nnnn]. For help in resolving this problem, please note this checkpoint and contact Dell Technical Support (Výstraha!

Predchádzajúce pokusy pri zavádzaní tohto systému zlyhali na kontrolnom bode [nnnn]. Ak by ste pri riešení problému potrebovali pomoc, poznačte si, prosím, tento kontrolný bod a kontaktujte oddelenie Technickej podpory spoločnosti Dell) – počítač nedokázal dokončiť zavádzanie systému trikrát za sebou z dôvodu tej istej chyby. Kontaktujte spoločnosť Dell kvôli pomoci (pozrite „Kontaktovanie spoločnosti Dell“ na strane 78).

CPU fan failure (Zlyhanie ventilátora CPU) – zlyhal ventilátor CPU. Vymeňte ventilátor procesora (pozrite *Servisnú príručku* na lokalite support.dell.com/manuals).

CPU fan failure (Zlyhanie ventilátora systému) – zlyhal ventilátor systému. Kontaktujte spoločnosť Dell kvôli pomoci (pozrite „Kontaktovanie spoločnosti Dell“ na strane 78).

Hard-disk drive failure (Porucha pevného disku) – možná porucha pevného disku počas Samočinného testu po spustení POST. Kontaktujte spoločnosť Dell kvôli pomoci (pozrite „Kontaktovanie spoločnosti Dell“ na strane 78).

Hard-disk drive read failure (Porucha pri načítaní pevného disku) – možná porucha pevného disku počas testu zavádzania. Kontaktujte spoločnosť Dell kvôli pomoci (pozrite „Kontaktovanie spoločnosti Dell“ na strane 78).

Keyboard failure (Chyba klávesnice) – porucha klávesnice alebo uvoľnený kábel. Namontujte späť klávesnicu.

No boot device available (Nie je dostupné žiadne zavádzacie zariadenie) – na pevnom disku sa nevyskytuje zavádzacia partícia alebo je uvoľnený kábel pevného disku alebo nie je prítomné žiadne zavádzacie zariadenie.

- Ak je bootovacím zariadením pevný disk, ubezpečte sa, či sú pripojené káble a či je disk správne nainštalovaný a rozdelený ako bootovacie zariadenie.
- Spustite Nastavenie systému a ubezpečte sa, že informácia o zavádzacej sekvencii je správna. Pozrite *Servisnú príručku* na lokalite support.dell.com/manuals.

No timer tick interrupt (Žiadne prerušenie hodinového signálu časovača) – čip na systémovej doske môže nesprávne fungovať alebo je chybná základná doska. Kontaktujte spoločnosť Dell kvôli pomoci (pozrite „Kontaktovanie spoločnosti Dell“ na strane 78).

USB over current error (Chyba prílišného prúdu USB) – odpojte zariadenie USB.

Zariadenie USB potrebuje viac energie na to, aby mohlo správne fungovať. Na pripojenie zariadenia USB použijte externý napájací zdroj alebo v prípade, že má dva káble USB, zapojte ich oba.

CAUTION - Hard Drive SELF MONITORING SYSTEM has reported that a parameter has exceeded its normal operating range.

Dell recommends that you back up your data regularly. A parameter out of range may or may not indicate a potential hard drive problem.

(UPOZORNENIE – SAMOMONITOROVACÍ SYSTÉM pevného disku nahlásil, že jeden parameter prekročil normálny rozsah činnosti. Dell odporúča pravidelné zálohovanie dát. Parameter mimo rozsahu môže alebo nemusí indikovať možný problém s pevným diskom) – chyba S.M.A.R.T, možná porucha jednotky pevného disku. Kontaktujte spoločnosť Dell kvôli pomoci (pozrite „Kontaktovanie spoločnosti Dell“ na strane 78).

Sprievodca pri riešení problémov s hardvérom

Ak nejaké zariadenie nebolo detegované počas nastavenia operačného systému alebo je detegované, ale nesprávne nakonfigurované, môžete jeho nekompatibilitu riešiť pomocou **Sprievodcu pri riešení problémov s hardvérom**.

Nástroj Sprievodca pri riešení problémov s hardvérom spustíte nasledovne:

1. Kliknite na **Štart**  → **Pomoc a technická podpora**.
2. Do vyhľadávacieho poľa zadajte *sprievodca pri riešení problémov s hardvérom* a stlačte <Enter>, čím spustíte vyhľadávanie.
3. Spomedzi výsledkov vyhľadávania zvolte tú možnosť, ktorá najlepšie vystihuje problém a postupujte podľa zvyšných krokov odstraňovania problémov.

Dell Diagnostics

Ak budete mať s počítačom problém, vykonajte kontroly nachádzajúce sa v časti „Blokovanie a problémy so softvérom“ na strane 49 a pred kontaktovaním technickej pomoci Dell spustíte nástroj Dell Diagnostics. Odporúčame vám, aby ste si tento postup pred začatím vytlačili.

 **POZNÁMKA:** Nástroj Dell Diagnostics funguje iba na počítačoch Dell.

 **POZNÁMKA:** Disk *Drivers and Utilities* (Ovládače a pomocné programy) nemusí tvoriť súčasť dodávky vášho počítača.

Pozrite si *Technické údaje* na strane 83 , kde nájdete informácie o konfigurácii vášho počítača a uistite sa, že zariadenie, ktoré chcete testovať, je zobrazené v programe Nastavenie systému a je aktívne.

Spustíte nástroj Dell Diagnostics z pevného disku alebo z disku *Drivers and Utilities* (Ovládače a pomocné programy).

Spustenie nástroja Dell Diagnostics z pevného disku

Nástroj Dell Diagnostics je umiestnený v skrytej partícii diagnostickej pomôcky na vašom pevnom disku.

 **POZNÁMKA:** Ak počítač nezobrazuje na displeji žiaden obraz, kontaktujte spoločnosť Dell (pozrite časť „Kontaktovanie spoločnosti Dell“ na strane 78).

1. Presvedčte sa, či je počítač zapojený do elektrickej zásuvky, o ktorej viete, že správne funguje.
2. Zapnite alebo reštartujte počítač.
3. Keď sa zobrazí logo DELL™, ihneď stlačte kláves <F12>. V ponuke zavádzania vyberte možnosť **Diagnostics** (Diagnostika) a stlačte kláves <Enter>. To môže na vašom počítači vyvolať Vyhodnotenie systému pred zavedením (PSA).

Používanie nástrojov technickej podpory

 **POZNÁMKA:** Ak budete čakať pridlho a zobrazí sa logo operačného systému, počkajte až kým neuvidíte pracovnú plochu systému Microsoft® Windows®, potom vypnite počítač a skúste znovu.

 **POZNÁMKA:** Ak sa zobrazí hlásenie, že sa nenašla žiadna oblasť s diagnostickou pomôckou, spustíte nástroj Dell Diagnostics z disku *Drivers and Utilities*.

Ak sa vyvolá PSA:

- a. PSA začne spúšťať testy.
- b. Ak sa PSA úspešne dokončí, zobrazí sa nasledujúce hlásenie: „No problems have been found with this system so far. Do you want to run the remaining memory tests? This will take about 30 minutes or more. Do you want to continue? (Recommended).“ (V tomto systéme sa zatiaľ nenašli žiadne problémy.

Chcete spustiť zvyšné testy pamäte? Bude to trvať asi 30 minút alebo viac. Chcete pokračovať? (Odporúča sa.)

- c. Ak máte problémy s pamäťou, stlačte <y>, v opačnom prípade stlačte <n>. Zobrazí sa nasledujúce hlásenie: „Booting Dell Diagnostic Utility Partition. Press any key to continue.“ (Zavádzane partície pomôcky Dell Diagnostics. Pokračujte stlačením ľubovoľného klávesu.)

- d. Do okna **Vyberte možnosť** prejdete stlačením ľubovoľného klávesu.

Ak sa nevyvolá PSA:

Stlačte ľubovoľný kláves pre spustenie nástroja Dell Diagnostics z partície diagnostickej pomôcky na pevnom disku a prejdite do okna **Choose An Option** (Vyberte možnosť).

4. Vyberte test, ktorý chcete spustiť.
5. Ak sa v priebehu testu vyskytne problém, zobrazí sa hlásenie s kódom chyby a popisom problému. Zapíšte si chybový kód a popis problému a kontaktujte spoločnosť Dell (pozrite časť „Kontaktovanie spoločnosti Dell“ na strane 78).
-  **POZNÁMKA:** Servisný štítok počítača sa zobrazí vo vrchnej časti každej testovacej obrazovky. Servisný štítok pomáha identifikovať váš počítač, keď kontaktujete spoločnosť Dell.
6. Keď sú testy dokončené, zatvorte obrazovku testu a vráťte sa do okna **Vybrať možnosť**.
7. Ak chcete ukončiť nástroj Dell Diagnostics a reštartovať počítač, kliknite na možnosť **Ukončiť**.

Spustenie nástroja Dell Diagnostics z disku Drivers and Utilities

 **POZNÁMKA:** Disk *Drivers and Utilities* (Ovládače a pomocné programy) nemusí tvoriť súčasť dodávky vášho počítača.

1. Vložte disk *Drivers and Utilities*.
2. Vypnite a opätovne spustíte počítač. Hneď po zobrazení loga DELL™ stlačte kláves <F12>.

 **POZNÁMKA:** Ak budete čakať prídlho a zobrazí sa logo operačného systému, vyčkajte až kým neuvidíte pracovnú plochu systému Microsoft Windows, potom vypnite počítač a skúste znovu.

 **POZNÁMKA:** Nasledujúce kroky zmenia poradie zavádzania len jednorazovo. Počas nasledujúceho spustenia počítač zavádza systém podľa zariadení, definovaných v programe Nastavenie systému.

Používanie nástrojov technickej podpory

3. Keď sa zobrazí zoznam zavádzacích zariadení, zvýraznite **CD/DVD/CD-RW** a stlačte <Enter>.
4. V ponuke, ktorá sa zobrazí, zvolte možnosť **Zaviest' z CD-ROMu** a stlačte <Enter>.
5. Napíšte 1, čím spustíte ponuku CD a na pokračovanie stlačte <Enter>.
6. Z očíslovaného zoznamu zvolte položku **Spustiť 32-bitovú verziu nástroja Dell Diagnostics**. Ak je v zozname uvedených niekoľko verzií, zvolte tú, ktorá sa týka vášho počítača.
7. Vyberte test, ktorý chcete spustiť.
8. Ak sa v priebehu testu vyskytne problém, zobrazí sa hlásenie s kódom chyby a popisom problému. Zapište si chybový kód a popis problému a kontaktujte spoločnosť Dell (pozrite časť „Kontaktovanie spoločnosti Dell“ na strane 78).

 **POZNÁMKA:** Servisný štítok počítača sa zobrazí vo vrchnej časti každej testovacej obrazovky. Servisný štítok pomáha identifikovať váš počítač, keď kontaktujete spoločnosť Dell.

9. Keď sú testy dokončené, zatvorte obrazovku testu a vráťte sa do okna **Vybrať možnosť**.
10. Ak chcete ukončiť nástroj Dell Diagnostics a reštartovať počítač, kliknite na možnosť **Ukončiť**.
11. Vyberte disk *Drivers and Utilities*.

Obnovenie operačného systému

Váš operačný systém môžete obnoviť ktorýmkoľvek z nasledujúcich spôsobov:

△ UPOZORNENIE: Pri používaní nástroja Dell Factory Image Restore alebo disku *Operating System* (Operačný systém) na obnovenie operačného systému sa natrvalo odstráni všetky dátové súbory z počítača. Ak je to možné, pred použitím týchto možností si dáta zálohujte.

Možnosť	Použitie
Obnovenie systému	ako prvé riešenie
Dell DataSafe Local Backup	Keď aplikácia Obnova systému nevyrieši problém
Médium obnovy systému	keď porucha operačného systému zabráni používať aplikácie Obnova systému a DataSafe Local Backup pri inštalácii operačného systému a softvéru Dell inštalovaného vo výrobe na novo nainštalovanom pevnom disku
Dell Factory Image Restore	na obnovenie počítača do prevádzkového stavu, v akom bol, keď ste ho zakúpili
Disk <i>Operating System</i>	na opätovné nainštalovanie operačného systému do počítača

✎ POZNÁMKA: Disk *Operating System* (Operačný program) nemusí tvoriť súčasť dodávky vášho počítača.

Obnovenie systému

Operačné systémy Microsoft® Windows® poskytujú voľbu Obnovenie systému, ktorá vám umožňuje vrátiť počítač do predchádzajúceho stavu činnosti (bez vplyvu na dátové súbory), ak zmeny hardvéru, softvéru, alebo iných systémových nastavení spôsobili neželanú zmenu stavu činnosti. Akékoľvek zmeny, ktoré vykoná nástroj Obnovenie systému na vašom počítači, sú úplne reverzibilné.

 **UPOZORNENIE: Dátové súbory pravidelne zálohujte. Obnovenie systému nesleduje dátové súbory ani ich neobnovuje.**

Spustenie nástroja Obnovenie systému

1. Kliknite na ponuku **Štart** .
2. Do poľa Vyhľadať zadajte **Obnovenie systému** a stlačte kláves <Enter>.

 **POZNÁMKA:** Môže sa zobrazit' okno **Kontrola používateľských kont.**

Ak ste na počítači prihlásení ako správca, kliknite na **Pokračovať**; v opačnom prípade kontaktujte svojho správcu, aby ste mohli pokračovať v požadovanej činnosti.

3. Kliknite na **Ďalej** a postupujte podľa pokynov na obrazovke.

V prípade, že Obnovenie systému problém nevyrieši, môžete poslednú systémovú obnovu vrátiť späť.

Odvolanie posledného obnovenia systému

 **POZNÁMKA:** Skôr než zrušíte posledné obnovenie systému, uložte všetky otvorené súbory a ukončíte všetky spustené programy. Nenahradzujte, neotvárajte ani neodstraňujte žiadne súbory alebo programy, kým sa obnovenie systému neukončí.

1. Kliknite na **Štart** .
2. Do poľa Vyhľadať zadajte **Obnovenie systému** a stlačte kláves <Enter>.
3. Kliknite na **Vrátiť späť posledné obnovenie**, potom **Ďalej** a postupujte podľa pokynov na obrazovke.

Dell DataSafe Local Backup

 **UPOZORNENIE:** Pomocou aplikácie Dell DataSafe Local Backup na obnovenie operačného systému sa trvalo odstráni všetky programy alebo ovládače nainštalované po nadobudnutí počítača. Pred použitím aplikácie Dell DataSafe Local Backup si vytvorte zálohovacie médiá aplikácií, ktoré potrebujete nainštalovať. Aplikáciu Dell DataSafe Local Backup použite len vtedy, keď Obnovenie systému nedokázalo vyriešiť problém operačného systému.

 **UPOZORNENIE:** Hoci je aplikácia Dell Datasafe Local Backup určená na uchovávanie dátových súborov na počítači, odporúča sa zálohovať dátové súbory pred použitím aplikácie Dell DataSafe Local Backup.

-  **POZNÁMKA:** Aplikácia Dell DataSafe Local Backup nemusí byť dostupná vo všetkých regiónoch.
-  **POZNÁMKA:** Ak nie je aplikácia Dell DataSafe Local Backup dostupná na vašom počítači, použite na obnovu operačného systému aplikáciu Dell Factory Image Restore (pozrite časť „Dell Factory Image Restore“ na strane 67).

Aplikácia Dell DataSafe Local Backup obnoví váš pevný disk do prevádzkového stavu, v ktorom bol pri zakúpení počítača bez toho, aby vymazal dátové súbory.

Dell DataSafe Local Backup umožňuje:

- Zálohovať súbory a obnoviť počítač do predchádzajúceho prevádzkového stavu
- Vytvoriť médium obnovy systému

Dell DataSafe Local Backup Basic

Ak chcete obnoviť operačný systém a softvér Dell nainštalovaný vo výrobe a zachovať dátové súbory:

1. Vypnite počítač.
2. Odpojte všetky zariadenia (USB jednotku, tlačiareň a pod.) pripojené k počítaču a odstráňte všetok novo pridaný interný hardvér.

 **POZNÁMKA:** Neodpájajte sieťový adaptér.

3. Zapnite počítač.
4. Keď sa zobrazí logo DELL™, stlačte niekoľkokrát kláves <F8>, čím sa dostanete do okna **Rozšírené možnosti zavedenia**.

 **POZNÁMKA:** Ak budete čakať prídlho a zobrazí sa logo operačného systému, vyčkajte až kým nevidíte pracovnú plochu systému Microsoft Windows, potom vypnite počítač a skúste znovu.

5. Zvoľte **Oprava vášho počítača**.
6. Vyberte možnosť **Dell DataSafe Restore and Emergency Backup** z ponuky **Možnosti obnovenia systému** a postupujte podľa pokynov na obrazovke.

 **POZNÁMKA:** Proces obnovenia môže trvať hodinu alebo aj dlhšie, v závislosti od veľkosti dát, ktoré sa majú obnoviť.

 **POZNÁMKA:** Viac informácií nájdete v článku informačnej databázy č. 353560 na lokalite **support.dell.com**.

Inovácia na Dell DataSafe Local Backup Professional

 **POZNÁMKA:** Aplikácia Dell DataSafe Local Backup Professional už môže byť nainštalovaná v počítači, ak ste si ju objednali pri kúpe.

Dell DataSafe Local Backup Professional poskytuje ďalšie funkcie, ktoré umožňujú:

- Zálohovať a obnoviť počítač na základe typov súborov
- Zálohovať súbory na lokálne ukladacie zariadenie
- Naplánovať automatické zálohovania

Ak chcete inovovať na Dell DataSafe Local Backup Professional:

1. Dvakrát kliknite na ikonu Dell DataSafe Local Backup  v oblasti oznámení pracovnej plochy.
2. Kliknite na možnosť **INOVOVAŤ TERAZ!**
3. Postupujte podľa pokynov na obrazovke.

Médium obnovy systému

 **UPOZORNENIE:** Hoci je médium obnovy systému určené na uchovávanie dátových súborov na počítači, odporúča sa zálohovať dátové súbory pred použitím tohto média.

Môžete použiť médium obnovy systému vytvoreného aplikáciou Dell DataSafe Local Backup na vrátenie pevného disku do prevádzkového stavu, v ktorom bol pri zakúpení počítača bez toho, aby vymazal dátové súbory.

Použite médium obnovy systému v prípade:

- Porucha operačného systému, ktorá zabraňuje použitiu možností obnovy, ktoré sú nainštalované v počítači.
- poruchy pevného disku, ktorá zabraňuje obnove dát.

Obnova operačného systému a softvéru Dell nainštalovaného vo výrobe pomocou média na obnovu systému:

1. Vložte disk obnovy systému alebo USB kľúč do počítača a reštartujte ho.
2. Keď sa zobrazí logo DELL™, ihneď stlačte kláves <F12>.

 **POZNÁMKA:** Ak budete čakať prídlho a zobrazí sa logo operačného systému, vyčkajte až kým nevidíte pracovnú plochu systému Microsoft Windows, potom vypnite počítač a skúste znovu.

3. Zo zoznamu vyberte príslušné zavádzacie zariadenie a stlačte kláves <Enter>.
4. Postupujte podľa pokynov na obrazovke.

Dell Factory Image Restore

 **UPOZORNENIE:** Pomocou aplikácie Dell Factory Image Restore na obnovenie operačného systému sa trvalo odstráni všetky programy alebo ovládače nainštalované po nadobudnutí počítača. Ak je to možné, pred použitím tejto možnosti si dáta zálohujte. Nástroj Dell Factory Image Restore používajte, len ak Obnovenie systému nedokázalo vyriešiť problém vášho operačného systému.

 **POZNÁMKA:** Na niektorých počítačoch alebo v niektorých krajinách nemusí byť nástroj Dell Factory Image Restore k dispozícii.



 **POZNÁMKA:** Ak nie je aplikácia Dell Factory Image Restore dostupná na vašom počítači, použite na obnovu operačného systému aplikáciu Dell DataSafe Local Backup (pozrite časť „Dell DataSafe Local Backup“ na strane 63).

Nástroj Dell Factory Image Restore môžete použiť len ako poslednú metódu obnovy operačného systému. Táto možnosť obnoví váš pevný disk do prevádzkového stavu, v akom bol, keď ste počítač zakúpili. Akékoľvek programy alebo súbory, ktoré ste pridali po nadobudnutí počítača – vrátane dátových súborov – sa z pevného disku natrvalo vymažú. Dátové súbory zahŕňajú dokumenty, tabuľky, e-mailové správy, digitálne fotografie, hudobné súbory atď. Ak je to možné, pred použitím nástroja Dell Factory Image Restore všetky dáta zálohujte.

Použitie nástroja Dell Factory Image Restore

1. Zapnite počítač.
2. Keď sa zobrazí logo DELL™, stlačte niekoľkokrát kláves <F8>, čím sa dostanete do okna **Rozšírené možnosti zavedenia**.

Obnovenie operačného systému

-  **POZNÁMKA:** Ak budete čakať prídlho a zobrazí sa logo operačného systému, vyčkajte až kým nevidíte pracovnú plochu systému Microsoft Windows, potom vypnite počítač a skúste znovu.
3. Zvoľte možnosť **Oprava vášho počítača**. Zobrazí sa okno **Možnosti obnovenia systému**.
4. Zvoľte rozloženie klávesnice a kliknite na **Ďalej**.
5. Pre prístup k možnostiam obnovy sa musíte prihlásiť ako lokálny používateľ. Na prístup k príkazovému riadku do poľa **Meno používateľa** napíšte `administrator` a potom kliknite na **OK**.
6. Kliknite na položku **Dell Factory Image Restore**. Zobrazí sa uvítacia obrazovka **Dell Factory Image Restore**.
-  **POZNÁMKA:** V závislosti od vašej konfigurácie možno budete musieť zvoliť **Dell Factory Tools** (Výrobné

nástroje Dell) a potom **Dell Factory Image Restore** (Obnovenie výrobného obrazu Dell).

7. Kliknite na **Ďalej**.

Zobrazí sa obrazovka **Potvrdiť zmazanie dát**.

 **POZNÁMKA:** Ak nechcete pokračovať s nástrojom Dell Factory Image Restore, kliknite na **Zrušiť**.

8. Začiarknutím políčka potvrdíte, že chcete pokračovať v preformátovaní pevného disku a obnovení systémového softvéru na stav z výroby a potom kliknutím na **Ďalej**, sa obnovovací proces spustí a jeho dokončenie môže trvať päť a viac minút. Po obnovení operačného systému a z výroby nainštalovaných aplikácií na stav z výroby sa zobrazí hlásenie.

9. Kliknite na **Dokončiť**, čím reštartujete počítač.

Získanie pomoci

Ak sa vyskytne problém s počítačom, problém môžete diagnostikovať a odstrániť vykonaním nasledujúcich krokov:

1. Prečítajte si časť „Riešenie problémov“ na strane 43, kde nájdete informácie a postupy týkajúce sa problému, ktorý sa vyskytol na vašom počítači.
2. Postupy týkajúce sa spustenia nástroja Dell Diagnostics nájdete v časti „Dell Diagnostics“ na strane 57.
3. Vyplňte „Diagnostický kontrolný zoznam“ na strane 77.
4. Ako pomôcku pri inštalácii a odstraňovaní problémov použite rozsiahlu škálu online služieb technickej podpory spoločnosti Dell (**support.dell.com**). Podrobnejší zoznam online služieb technickej podpory Dell nájdete v časti „Online služby“ na strane 71.

5. Ak predchádzajúce kroky nevyriešili váš problém, pozrite časť „Skôr než zavoláte“ na strane 76.

 **POZNÁMKA:** Zavolajte na oddelenie technickej podpory spoločnosti Dell z telefónu, ktorý sa nachádza v blízkosti počítača, aby vám pracovník oddelenia technickej podpory mohol asistovať pri vykonávaní akýchkoľvek potrebných postupov.

 **POZNÁMKA:** Systém expresného servisného kódu spoločnosti Dell nemusí byť dostupný vo všetkých krajinách.

Získanie pomoci

Po výzve automatizovaného telefónneho systému spoločnosti Dell zadajte expresný servisný kód, pomocou ktorého vás systém presmeruje na príslušný podporný personál. Ak nemáte expresný servisný kód, otvorte priečinok **Príslušenstvo Dell**, dvakrát kliknite na ikonu **Expresný servisný kód** a postupujte podľa pokynov.

 **POZNÁMKA:** Niektoré zo služieb nie sú vždy k dispozícii na všetkých lokalitách mimo kontinentálnych USA. Informácie o ich dostupnosti môžete zistiť telefonátom miestnemu zástupcovi spoločnosti Dell.

Technická podpora a služba pre zákazníkov

Oddelenie technickej podpory spoločnosti Dell je k dispozícii pre prípadné otázky týkajúce sa hardvéru Dell. Naši pracovníci oddelenia technickej podpory používajú počítačové diagnostické nástroje na poskytovanie rýchlych a správnych odpovedí.

Ak sa chcete obrátiť na oddelenie technickej podpory spoločnosti Dell, prečítajte si časť „Skôr než zavoláte“ na strane 76 a potom si prečítajte kontaktné informácie platné pre váš región, alebo navštívte webovú stránku **support.dell.com**.

DellConnect

DellConnect™ je jednoduchý online prístupový nástroj, ktorý umožňuje spolupracovníkovi servisu a technickej podpory spoločnosti Dell pristupovať do počítača prostredníctvom širokopásmového pripojenia, diagnostikovať problém a opraviť ho pod vaším dohľadom. Ďalšie informácie nájdete na webovej lokalite **www.dell.com/DellConnect**.

Online služby

Informácie o produktoch a službách spoločnosti Dell nájdete na týchto webových lokalitách:

- **www.dell.com**
- **www.dell.com/ap** (iba Ázia a Tichomorská oblasť)
- **www.dell.com/jp** (iba Japonsko)
- **www.euro.dell.com** (iba Európa)
- **www.dell.com/la** (Latinská Amerika a Karibik)
- **www.dell.ca** (iba Kanada)

Prístup k technickej podpore spoločnosti Dell získate prostredníctvom nasledujúcich webových lokalít a e-mailových adries:

Webové lokality technickej podpory spoločnosti Dell

- **support.dell.com**
- **support.jp.dell.com** (iba Japonsko)

Získanie pomoci

- support.euro.dell.com (iba Európa)
- supportapj.dell.com (iba Ázia Pacifická oblasť)

E-mailové adresy oddelenia technickej podpory spoločnosti Dell

- mobile_support@us.dell.com
- support@us.dell.com
- la-techsupport@dell.com (iba Latinská Amerika a Karibik)
- apsupport@dell.com (iba Ázia a Tichomorská oblasť)

E-mailové adresy na oddelenie marketingu a predaja spoločnosti Dell

- apmarketing@dell.com (iba Ázia a Tichomorská oblasť)
- sales_canada@dell.com (iba Kanada)

Anonymný protokol prenosu súborov (FTP)

- ftp.dell.com

Prihláste sa ako používateľ: `anonymous`
a ako heslo použijete svoju e-mailovú adresu.

Automatizovaná služba stavu objednávky

Ak chcete skontrolovať stav objednaných produktov od spoločnosti Dell, navštívte webovú lokalitu **support.dell.com**, alebo zavolajte na automatizovanú službu stavu objednávok. Nahrávka si od vás vypýta informácie potrebné na lokalizovanie vašej objednávky a podanie hlásenia.

Ak máte problém s objednávkou (napr. chýbajúce diely, nesprávne diely alebo nesprávna fakturácia), obráťte sa na oddelenie služieb zákazníkom spoločnosti Dell. Skôr než zavoláte, pripravte si faktúru alebo dodací list.

Telefónne číslo pre váš región nájdete v časti „Kontaktovanie spoločnosti Dell“ na strane 78.

Informácie o produktoch

Ak potrebujete informácie o ďalších produktoch od spoločnosti Dell alebo chcete zadať objednávku, navštívte webovú lokalitu **www.dell.com**. Ak chcete získať informácie o telefónnom čísle platnom pre váš región alebo hovoriť priamo s pracovníkom predaja, prečítajte si časť „Kontaktovanie spoločnosti Dell“ na strane 78.

Vrátenie položiek na záručnú opravu alebo vrátenie peňazí

Pripravte všetky položky, ktoré chcete vrátiť (či už na opravu alebo vrátenie peňazí):

 **POZNÁMKA:** Pred vrátením výrobku spoločnosti Dell si zálohujte všetky dáta z pevného disku a na akomkoľvek inom ukladačom zariadení vo výrobku. Odstráňte všetky dôverné, majetkové a osobné informácie, ako aj vymeniteľné médiá, napr. CD/DVD/Blue-ray disky a pamäťové karty. Spoločnosť Dell nie je zodpovedná za žiadne vaše dôverné, majetkové alebo osobné informácie, stratené alebo poškodené dáta, alebo poškodené či stratené vymeniteľné médiá, ktoré počítač obsahoval pri vrátení.

1. Zateľonujte do spoločnosti Dell, kde vám poskytnú autorizačné číslo vrátenia materiálu, ktoré čitateľne napíšte na vonkajšiu časť škatule. Telefónne číslo pre váš región nájdete v časti „Kontaktovanie spoločnosti Dell“ na strane 78.
2. Priložte kópiu faktúry a list s uvedením dôvodu, pre ktorý vraciate tovar.
3. Priložte kópiu diagnostického kontrolného zoznamu (pozrite časť „Diagnostický kontrolný zoznam“ na strane 77) s vyznačením testov, ktoré ste vykonali a chybovými hláseniami vykazovanými aplikáciou Dell Diagnostics (pozrite časť „Dell Diagnostics“ na strane 57).
4. Ak vraciate tovar výmenou za peniaze, priložte všetko príslušenstvo patriace k vracanému tovaru (kábel sieťového adaptéra, softvér, príručky a pod.).

5. Vybavenie, ktoré idete vrátiť, zabaľte do originálnych (alebo ekvivalentných) baliacich materiálov.

 **POZNÁMKA:** Prepravné platí odosielateľ. Odosielateľ je taktiež zodpovedný za poistenie vrácaného produktu a súčasne znáša riziko jeho straty počas odoslania do spoločnosti Dell. Zásielky na dobierku sa nepovoľujú.

 **POZNÁMKA:** Vrátené zásielky, ktoré nespĺňajú vyššie uvedené požiadavky, budú z prijímacieho miesta spoločnosti Dell vrátené odosielateľovi.

Skôr než zavoláte

- POZNÁMKA:** Keď budete telefonovať, pripravte si Expresný servisný kód. Tento kód pomôže automatizovanému systému spoločnosti Dell efektívne presmerovať váš hovor. Systém vás taktiež môže požiadať o servisný štítok (spravidla sa nachádza na zadnej strane počítača).

Umiestnenie servisného štítku a expresného servisného kódu

Servisný štítok a expresný servisný kód vášho počítača nájdete na nálepke v zadnej časti počítača.

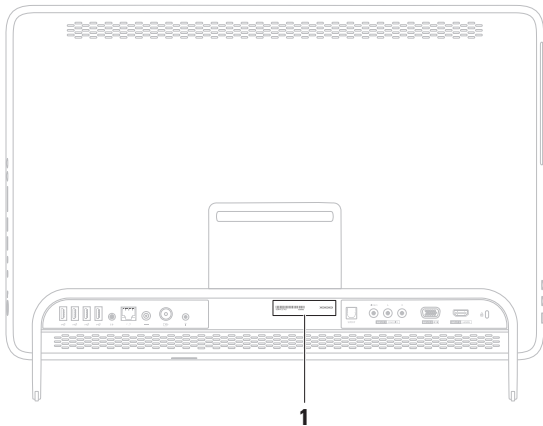

1 Servisný štítok
a expresný servisný kód

Nezabudnite vyplniť nasledovný diagnostický kontrolný zoznam. Skôr než zavoláte do spoločnosti Dell, podľa možnosti zapnite počítač a volajte z telefónu v blízkosti počítača. Možno budete vyzvaní, aby ste pomocou klávesnice zadali určité príkazy, zaslali podrobné informácie počas činností, alebo aby ste sa pokúsili vykonať niektoré kroky odstraňovania problémov priamo na počítači. Majte pripravenú dokumentáciu k počítaču.

Diagnostický kontrolný zoznam

- Meno:
- Dátum:
- Adresa:
- Telefónne číslo:
- Servisný štítok (čiarový kód na zadnej strane počítača):
- Expresný servisný kód:
- Autorizačné číslo vrátenia materiálu (ak bolo poskytnuté technikom spoločnosti Dell):
- Operačný systém a verzia:
- Zariadenia:
- Rozširujúce karty:
- Ste pripojení na sieť? Áno/Nie
- Sieť, verzia a sieťový adaptér:
- Programy a verzie:

Získanie pomoci

Prečítajte si dokumentáciu k operačnému systému, kde nájdete informácie o obsahu spúšťacích súborov počítača. Ak je počítač pripojený k tlačiarni, každý súbor vytlačte. V opačnom prípade si pred zatelefonovaním do spoločnosti Dell zaznamenajte obsah každého súboru.

- Chybové hlásenie, zvukový signál alebo diagnostický kód:
- Popis problémov a vykonané kroky pri odstraňovaní problémov:

Kontaktovanie spoločnosti Dell

Telefónne číslo platné pre zákazníkov v Spojených štátoch je 800-WWW-DELL (800-999-3355).



POZNÁMKA: Ak nemáte aktívne pripojenie na internet, kontaktné informácie nájdete vo faktúre, dodacom liste, účtenke alebo v produktovom katalógu spoločnosti Dell.

Spoločnosť Dell ponúka niekoľko možností podpory a servisu online a telefonicky. Dostupnosť sa však líši v závislosti od danej krajiny a produktu a niektoré služby nemusia byť vo vašej oblasti dostupné.

Kontaktovanie spoločnosti Dell (predaj, technická podpora alebo služby zákazníkom):

1. Prejdite na **www.dell.com/ContactDell**.
2. Vyberte svoju krajinu alebo región.
3. V závislosti od konkrétnej potreby vyberte prepojenie na vhodnú službu alebo technickú podporu.
4. Vyberte vhodný spôsob kontaktovania spoločnosti Dell

Hľadanie ďalších informácií a zdrojov

Ak potrebujete:

preinštalovať operačný systém

nájsť číslo modelu vášho systému

spustíte diagnostický program pre váš počítač

znova nainštalujete softvér systému

nájdite viac informácií o systéme Microsoft Windows a funkciách

rozšíriť počítač o novú alebo dodatočnú pamäť alebo nový pevný disk

preinštalovať alebo vymeniť opotrebovanú alebo chybnú časť

Pozrite:

„Médium obnovy systému“ na strane 66

zadná časť vášho počítača

„Dell Diagnostics“ na strane 57

„My Dell Downloads“ na strane 53

support.dell.com

Servisná príručka na stránke
support.dell.com/manuals



POZNÁMKA: V niektorých krajinách môže otváranie a nahrádzanie častí počítača znamenať porušenie záruky. Pred prácou vnútri počítača si skontrolujte záručné podmienky a zásady týkajúce sa vrátenia tovaru.

Ak potrebujete:

nájsť informácie ohľadom bezpečnosti a overených postupov pre váš počítač
pozrieť záručné informácie, zmluvné podmienky (iba USA), bezpečnostné pokyny, regulačné informácie, ergonomické informácie a licenčnú zmluvu s koncovým používateľom

nájsť servisný štítok/expresný servisný kód – ak potrebujete servisný štítok na identifikovanie svojho počítača na **support.dell.com** alebo na kontaktovanie technickej podpory

Pozrite:

dokumenty týkajúce sa bezpečnosti a zákonných požiadaviek dodané s vaším počítačom a tiež pozrite stránku uvádzajúcu zákonné požiadavky na adrese **www.dell.com/regulatory_compliance**

zadná časť vášho počítača

Stredisko technickej podpory Dell.
Ak chcete spustiť **Centrum technickej podpory Dell**, kliknite na ikonu  v oblasti oznámení pracovnej plochy.

Ak potrebujete:

nájsť ovládače a súbory na prevzatie;
súbory readme

dostať sa k technickej podpore a pomoci
týkajúcej sa produktu

skontrolovať stav vašej objednávky
ohľadne nových nákupov

nájsť riešenia a odpovede na bežné otázky



vyhľadať informácie týkajúce sa najnovších
aktualít o technických zmenách pre
váš počítač alebo pokročilý technicko-
referenčný materiál pre technikov alebo
skúsených používateľov

Pozrite:

support.dell.com

Technické údaje

Táto časť ponúka informácie, ktoré by ste mohli potrebovať pri nastavovaní, aktualizovaní ovládačov a inovovaní počítača.

 **POZNÁMKA:** Ponuka sa môže líšiť podľa oblasti. Ďalšie informácie o konfigurácii počítača nájdete v časti **O systéme** v Centre technickej podpory Dell. Ak chcete spustiť Centrum technickej podpory Dell, kliknite na ikonu  v oblasti oznámení pracovnej plochy.

Model počítača

Dell™ Inspiron™ One 2305

Dell Inspiron One 2310

Procesor

Inspiron 2305 AMD Athlon™ II X2

AMD Athlon II X3

AMD Athlon II X4

Inspiron 2310 Intel® Core™ i3

Intel Core i5

Intel Core i7

Systemová čipová sada

Inspiron 2305 AMD®

M880G + SB820M

Inspiron 2310 Čipová sada Mobile
Intel 5 series express
HM57

Jednotky

Prístupné interne	jeden 3,5-palcový pevný disk SATA
Prístupné externe	jednu jednotku kombo SATA DVD+/-RW/Blu-ray Disc™ s podávačom (voliteľná)/ prepisovateľnú jednotku Blu-ray Disc (voliteľná) a čítačku pamäťových kariet 7-v-1

Pamäť

Konektory pre pamäťové moduly	dve zásuvky prístupné pre používateľa
Inspiron 2305	UDIMM
Inspiron 2310	SODIMM

Pamäť

Veľkosti pamäťových modulov	1 GB, 2 GB a 4 GB
Typ pamäte	iba iná pamäť než ECC 1333 MHz DDR3
Minimálna pamäť	2 GB
Maximálna pamäť	4 GB
Konfigurácie pamäte sú možné	2 GB, 3 GB, 4 GB, 6 GB a 8 GB



POZNÁMKA: Pokyny na inováciu pamäte nájdete v *Servisnej príručke* na lokalite **support.dell.com/manuals**.

Audio

Radič audia	Realtek ALC272 audio s vysokou rozlišovacou schopnosťou
Reproduktory	reproduktory 2 x 4 watty
Mikrofón	jeden digitálny mikrofón
Ovládanie hlasitosti	softvérové ponuky a ovládacie prvky médií

Video

UMA	
Inspiron 2305	
Radič videa	ATI Mobility Radeon™ HD 4270
Inspiron 2310	
Radič videa	Intel HD Graphics
Diskrétne video	
Radič videa	ATI Mobility Radeon HD 5470

Interné konektory

MXM3	jedna zásuvka typu A
PCIe	dve mini zásuvky

Externé konektory

Audio

Bočný panel jeden stereo konektor na slúchadlá/ reproduktory a jeden konektor na vstup mikrofónu

Zadný panel jeden konektor line-out

S/PDIF (voliteľný) jeden optický výstupný konektor (kanál 7.1)

Sieťový adaptér jeden konektor RJ45

USB dva konektory na bočnom paneli a štyri na zadnom paneli, kompatibilné s USB 2.0

Externé konektory

vstup VGA (voliteľný) jeden 15-kolíkový konektor

vstup HDMI (voliteľný) jeden 19-kolíkový konektor

Kompozitný (voliteľný) jeden konektor pre vstup videa a dva konektory pre vstup zvuku

Konektor vstupu antény (voliteľný) jeden konektor MCX

Infračervený konektor (IR) blaster (voliteľný) jeden konektor

Čítačka pamäťových kariet jeden otvor 7-v-1

Kamera

Počet pixelov	2,0 megapixla
Video rozlíšenie	640 x 480 pri 30 snímkach/sek. (maximum)

Batéria

Typ	3 V CR-2032 lítiová gombíková
-----	----------------------------------

Čítačka pamäťových kariet

Podporované karty	Pamäťová karta Secure Digital (SD) MultiMedia Card (MMC) Memory Stick Memory Stick PRO Karta xD-Picture Card Hi Speed-SD Vysokokapacitná karta Secure Digital (SDHC)
-------------------	--

Komunikačné rozhrania

Sieťový adaptér	Sieťové rozhranie Ethernet LAN 10/100/1000 na systémovej doske
Bezdrôtové rozhrania	Bezdrôtová technológia Wi-Fi a Bluetooth®

Displej

Typ	23-palcový Full HD WLED
Maximálne rozlíšenie	1920 x 1080

Sieťový adaptér

 **POZNÁMKA:** Používajte iba sieťové adaptéry určené na použitie s vaším počítačom. Pozrite si informácie o bezpečnosti, ktoré boli dodané s počítačom.

Vstupné napätie 100 – 240 V str.

Vstupný prúd 1,5 A/2,3 A/2,5 A

Vstupný kmitočet 50 – 60 Hz

Výkon 90 alebo 130 W

Výstupný prúd:

90 W 4,62 A

130 W 6,70 A

Menovité výstupné napätie 19,5 +/- 1 V js.

Sieťový adaptér

Teplotný rozsah:

V prevádzke 0 až 40 °C
(32 až 104 °F)

Skladovanie –40 až 70 °C
(–40 až 158 °F)

Fyzikálne údaje

Výška 420 mm (16,5 palcov)

Šírka 570 mm (22,4 palcov)

Hĺbka 90 mm (3,5 palcov)

Hmotnosť:

Dotyková obrazovka konfigurovateľná na menej ako 8,95 kg (19,73 lb)

Bezdotyková obrazovka konfigurovateľná na menej ako 8,15 kg (17,97 lb)

Prostredie počítača

Teplotný rozsah:

V prevádzke 10 až 35 °C
(50 až 95 °F)

Skladovanie -40 až 65 °C
(-40 až 149 °F)

Relatívna vlhkosť 10% až 90%
(maximálna) (nekondenzujúca)

Maximálny náraz (v prevádzke: meraný s aplikáciou Dell Diagnostics spustenou na pevnom disku s polovičným sínusovým impulzom v trvaní 2 ms; mimo prevádzky: meraný s pevným diskom v polohe so zaparkovanými hlavami a polovičným sínusovým impulzom v trvaní 2 ms):

V prevádzke 40 G pre 2 ms so zmenou v rýchlosti 20 pal./s (51 cm/s)

Prostredie počítača

Stav mimo prevádzky 40 G pre 22 ms so zmenou v rýchlosti 240 pal./s (609 cm/s)

Maximálne vibrácie (pri použití náhodného vibračného spektra, ktoré simuluje prostredie používateľa):

V prevádzke 0,26 GRMS

Stav mimo prevádzky 2,20 GRMS

Nadmorská výška (maximálna):

V prevádzke -15,2 až 3048 m
(-50 až 10 000 stôp)

Skladovanie -15,2 až 10 668 m
(-50 až 35 000 stôp)

Miera vzdušného znečistenia G2 alebo nižšia, ako je definované v norme ISA-S71.04-1985

Príloha

Oznámenie o výrobku Macrovision

Tento produkt obsahuje technológiu pre ochranu autorských práv chránenú metódami patentovanými v USA a ďalšími právami na ochranu duševného vlastníctva vo vlastníctve spoločnosti Macrovision Corporation a ďalších vlastníkov práva. Použitie tejto technológie na ochranu autorských práv musí byť schválené spoločnosťou Macrovision Corporation a je vyhradené len pre domáce alebo iné obmedzené použitie pri zobrazovaní, ak nebolo spoločnosťou Macrovision povolené ináč. Reverzné inžinierstvo a rozmontovanie sú zakázané.

Informácie pre NOM alebo oficiálnu mexickú normu (Len pre Mexiko)

Nasledujúce informácie sú uvedené v zariadeniach popísaných v tomto dokumente v súlade s požiadavkami oficiálnej mexickej normy (NOM):

Dovozca:

Dell México S.A. de C.V.

Paseo de la Reforma 2620 - 11°

Col. Lomas Altas

11950 Mexiko, D.F.

Číslo regulačného modelu	Napätie	Frekvencia	Spotreba elektriny	Výstupné napätie	Výstupný prúd
W01C	100 – 240 V str.	50 – 60 Hz	1,5 A/2,3 A/ 2,5 A	19,5 V js.	4,62/6,70 A

Podrobnosti nájdete v bezpečnostných informáciách, ktoré boli dodané spolu s počítačom.

Ďalšie informácie o bezpečnosti a overených postupoch nájdete na stránke so zákonnými požiadavkami portálu www.dell.com na adrese **www.dell.com/regulatory_compliance**.

Register

B

bezdrôtové rozhrania

displej **22**

bezdrôtové sieťové pripojenie **46**

Č

Čítačka pamäťových kariet **24**

D

DellConnect **71**

Dell Diagnostics **57**

Dell Factory Image Restore **67**

Dell Stage **36**

Diagnostický kontrolný zoznam **77**

disky DVD, prehrávanie a vytváranie **41**

doprava produktov

za účelom vrátenia alebo opravy **74**

E

e-mailové adresy

technická podpora **72**

e-mailové adresy technickej podpory **72**

F

funkcie softvéru **40**

G

gestá

dotyková obrazovka **38**

H

hľadanie ďalších informácií **80**

hlavný vypínač a kontrolka napájania **25**

I

internetové pripojenie **20**

ISP

poskytovateľ internetových služieb **20**

K

káblová sieť

sieťový kábel, pripojenie **8**

konektor pre mikrofón **25**

Kontaktovanie spoločnosti Dell online **78**

kontrolka aktivity pevného disku **25**

M

možnosti počítača **40**

možnosti preinštalovania systému **61**

N

nastavenie, skôr než začnete **5**

O

obnovenie výrobného obrazu **67**

ovládače a súbory na prevzatie **82**

P

počítač, nastavenie **5**

pomocník

pomoc a technická podpora **69**

prihlásenie sa na FTP, anonymné **72**

pripojenie

na Internet **20**

problémy hardvéru

diagnostika **56**

problémy pamäte

riešenie **49**

problémy, riešenie **43**

problémy s napájaním, riešenie **47**

problémy softvéru **49**

produkty

informácie a nákup **73**

prúdenie vzduchu, prípustné **5**

Register

R

riešenie problémov **43**

S

sieťové pripojenie

oprava **46**

Sprievodca pri riešení problémov s
hardvérom **56**

stránky technickej podpory

celosvetové **71**

Stredisko technickej podpory Dell **52**

Systémové hlásenia **54**

T

technické údaje **83**

telefonovanie do spoločnosti Dell **76**

TV tuner

nastavenie **11**

V

ventilácia, zaistenie **5**

vrátenie tovaru v rámci záruky **74**

W

Windows

nastavenie **17**

preinštalovanie **61**

Sprievodca kompatibilitou programu **50**

Z

zákaznícke služby **70**

zdroje, hľadanie ďalších **80**

www.dell.com | support.dell.com